

**EN** User Instructions - Page 2

**FR** Mode d'emploi - Page 23

**ES** Manejo - Página 44



**RainBrain**  
15841xx1

## English: Table of contents

---

Initial configuration	3
Basic functions	6
Basic configuration	7
Temperature settings	8
Heating	9
Volume settings	9
User settings	10
Contrast shower	11
Cascade	12
Settings	13
Music	18
System level	21
Error display	22
Daily system restart	22
Cleaning	22

# English: Initial Configuration

## Initial configuration of Hansgrohe RainBrain

The configuration and welcome screens are offered each time the RainBrain is turned on until the initial installation is performed.

### Configuration with Hansgrohe showers:

Perform the following steps:

- Figure 1: Select your language by pressing the corresponding flag button on the display (German is default setting). Press Next.
- Figure 2: Select the desired temperature unit (Celsius or Fahrenheit) on the display. Press Next.
- Figure 3: In the shower assignment screen, press: Hansgrohe products. Press Next.
- Figure 4a/4b: Select head, hand and side showers from the Hansgrohe assortment. Press Next.
- Figure 5: Set up the music function\*. Required accessories: an audio amplifier and speakers for music playback.
- Figure 6: Select the desired showers for the cascade function. Press Next.
- Figure 7: Conclude the configuration by selecting OK.
- The basic image will be displayed.

### Configuration with showers by other manufacturers:

Perform the following steps:

- Figure 1: Select your language by pressing the corresponding flag button on the display (German is default setting). Press Next.
- Figure 2: Select the desired temperature unit (Celsius or Fahrenheit) on the display. Press Next.
- Figure 3: In the shower assignment screen, press: Other products. Press Next.
- Figure 8: Select a connection by pressing an empty button field.
- Figure 9a and 9b: Select a suitable icon and press OK.
- Figure 10: Select the respective icon for the connected fittings and showers (up to 5 possible). A blank field is selected for unused connections. Press Next.
- Figure 5: Set up the music function\*. Required accessories: an audio amplifier and speakers for music playback. Press Next.
- Figure 6: Select the desired showers for the cascade function. Press Next.
- Figure 7: Conclude the configuration by selecting OK.
- The basic image will be displayed.

All settings and symbols can be changed later in the settings menu by pressing these keys.

Press the Start/Stop setting of the rotary knob first so that none of the shower functions are turned on. Press the keys until the system level menu is displayed.



\*The light and water volume options shown on the panel require additional parts not available in the US.

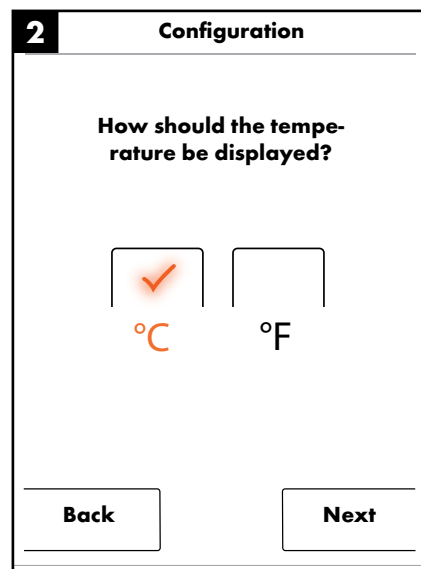
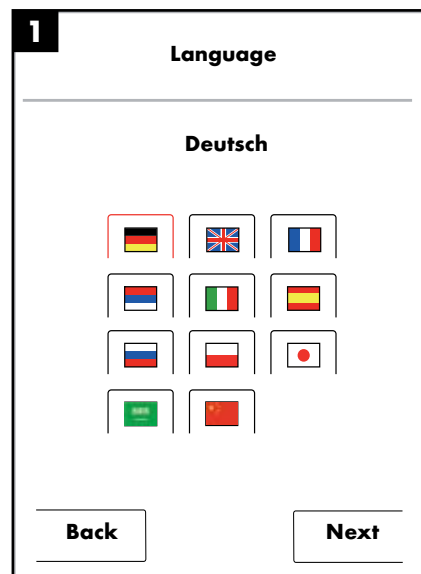
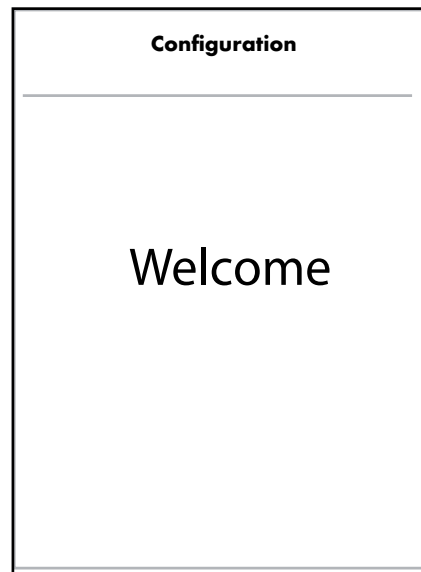

# English: Initial Configuration

**3** Configuration

How would you like to assign your showers?

Hansgrohe products

Other products

Back Next

**5** Configuration

Please select your equipment  
(multiple selections possible)

Hand shower

Side shower

Light

Music

Back Next

**4a** Configuration

Please select a head shower

Rainmaker

Rainfall

Rainfall Mini

Head shower 1 jet

Back ▼ Next

**6** Configuration

Which connections should be used for the cascade shower

1 2 3

4 5 Start ←

Unused is skipped

Back Next

**4b** Configuration

Please select a head shower

Head shower 2 jet

Showerheaven

Back ▲ Next

**7** Configuration

Would you like to conclude the configuration?

Modifications are possible on the system level.

Back OK

# English: Initial Configuration

**8** Configuration

Please select your connections

1 2 3

4

5

Back Next

**10** Configuration \*

Please select your equipment  
(multiple selections possible)

 Light



 Music



 Water volume



Back Next

**9a** Configuration

Which symbol should be allocated to connection 1?

  

Back ▼ OK

\*The light and water volume options shown on the panel require additional parts not available in the US.

**9b** Configuration

Which symbol should be allocated to connection 1?

 1 2

3 4 5



Back ▲ OK

# English: Operating instructions

## Basic functions

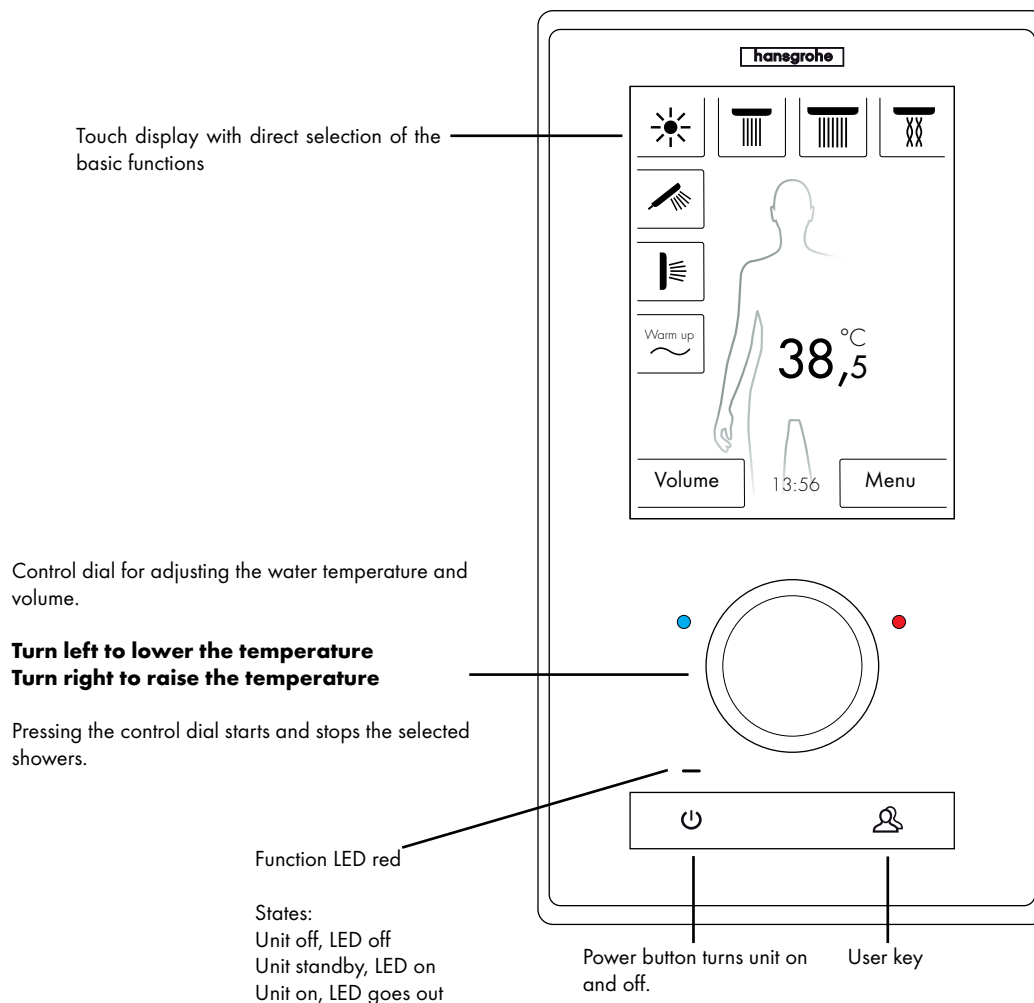

The Hansgrohe RainBrain shower system can be very easily operated using its innovative touch display.

Every touch of a button is confirmed both audibly and visually by a red edge around the pressed button.

On the colour display you can read all of the important information at any time such as:

- Active showers
- Set water temperature
- Time
- Active music titles
- User
- Shower program
- Light

### On / off scenario

#### Off / cleaning mode:

Function LED is off, display and control dial are not lit, power button sensitive (the unit can be activated by pressing it).

#### Standby:

Starts after 15 min if no user is switched on and nothing is being used. Function LED is on, display and control dial are not lit. All buttons and display are sensitive: if they are pressed the red function LED goes out and the display turns on. The unit stays in standby mode until it is actively switched off.

#### On:

Function LED is off, display and button are lit, all buttons and display ready.

# English: Operating instructions

## Basic configuration

(on the basis of Hansgrohe configuration)

Here you can switch various head showers on / off depending on the shower configuration.  
(Up to 3 showers can be selected)

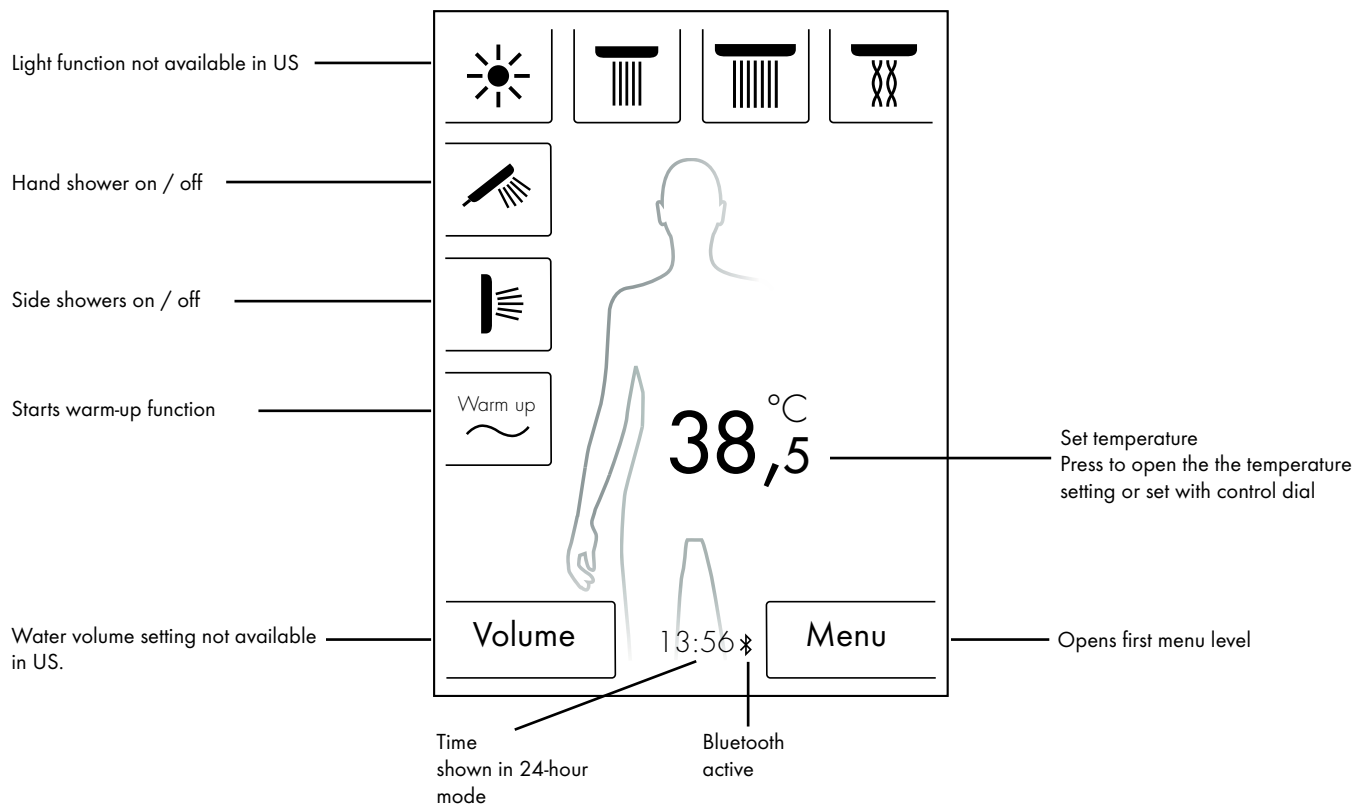

# English: Operating instructions

## Temperature setting

### Temperature setting using the control dial:

You can set the desired shower temperature using the control dial.

Turn the dial counter-clockwise to lower the temperature.  
Turn the dial clockwise to raise the temperature.

The temperature changes in 0.5 °C or in 1 °F steps per "click" of the control dial.

After entering a new temperature a wave animation immediately appears above the digit. It disappears after the desired temperature is reached (ill. 3).

The unit will display the temperature that has been set.

### Temperature setting by tapping the digit on the display:

Tap the number on the display.

A temperature bar opens (ill. 1).

By tapping + and - you can change the temperature in 0.5 °C or 1 °F steps.

Confirm the desired temperature with OK (ill. 2) or by pressing the digits. If you do not confirm the temperature, the bar disappears after 3 seconds.

After entering a new temperature a wave animation appears above the number. It disappears after the desired temperature is reached (ill. 3).

Generally the temperature can be selected within the range of 5 °C to 48 °C / 41 °F to 120 °F.

A standard scalding protection is set at 42 °C / 108 °F. A warning window appears (ill. 4) if a temperature above this value is set.

You can bypass the scalding protection in this window by pressing Yes, or you can close the window by pressing No. The window automatically closes after 3 seconds if nothing is entered.

You can raise the temperature to 48 °C / 120 °F if the scalding protection is switched off by pressing Yes.

The sensitivity of the temperature increase is now lower. For every 0.5 °C the control dial must be turned 4 "clicks".

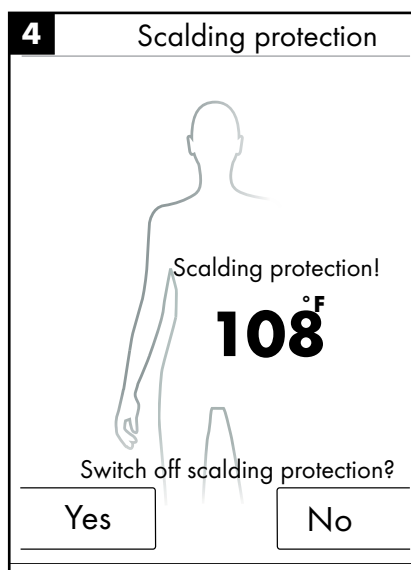
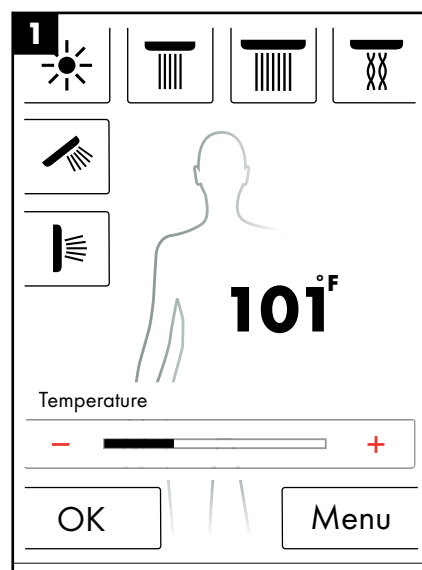
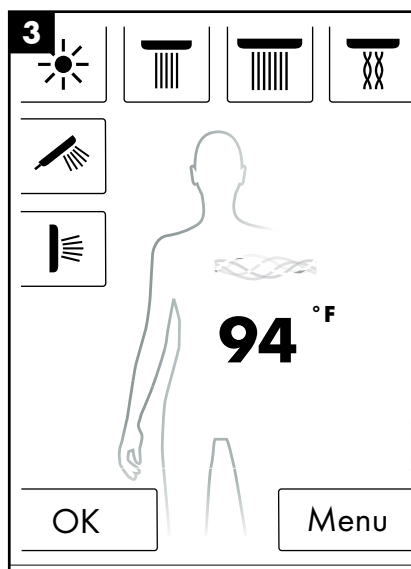
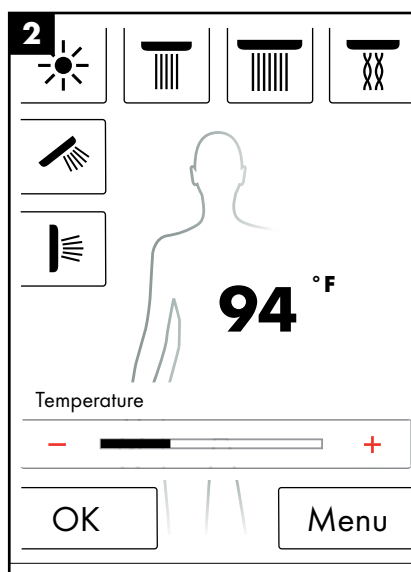



# English: Operating instructions

## Heating / warm-up

The warm-up function is available on the start screen (ill. 1). You can use it to heat the water to the desired temperature before showering. All configured showers are activated.

- Set the desired temperature before activating the showers.
- A prompt window appears after pressing the warm-up button (ill. 2).
- Confirm the function by pressing OK.
- A countdown of 5 seconds starts. Within these 5 seconds you can leave the shower or cancel the warm-up.
- A wave animation runs until the desired temperature is reached.
- The display reads: Warm-up complete.

The warm-up can last for up to max. 90 seconds. The warm-up is cancelled if the desired temperature is not reached within this period of time. The display reads: Warm-up cancelled.

## Volume setting

The Volume setting is not available in the US.

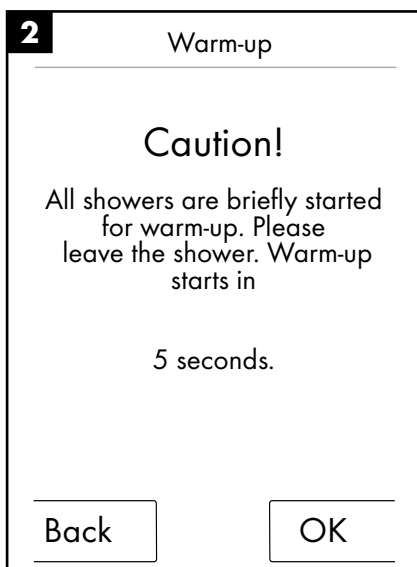
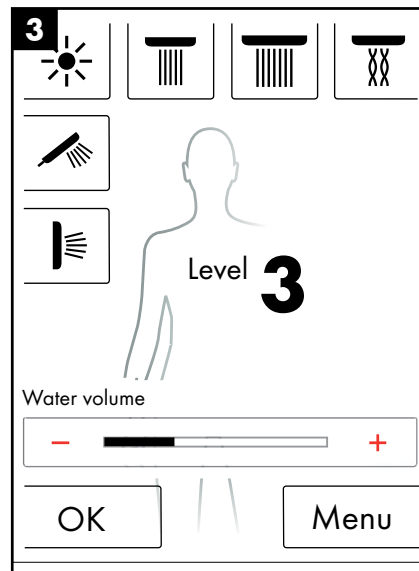
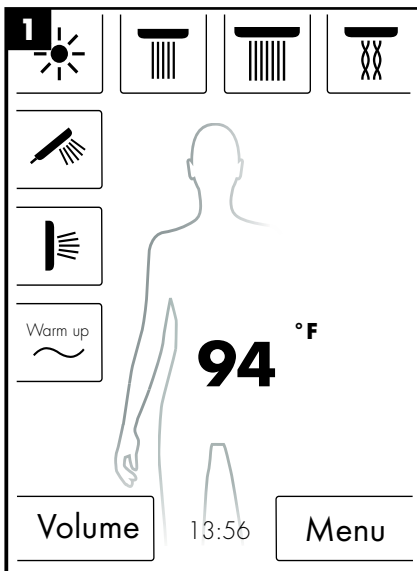

# English: Operating instructions

## User settings

The Hansgrohe RainBrain permits the creation of profiles for individual users. Each user can save custom settings for: water temperature, active showers, or music.

### Creating and using user profiles:

- Select the desired settings such as water temperature, active showers or favorite music.
- Briefly press the user button (ill. 1).
- The user selection appears (ill. 2).
- Create up to 4 user profiles or call them up individually.
- Create a user profile with the selected settings by pressing the diskette symbol on the right side.
- You can call up a user profile by pressure on the user symbol on the left side.
- If a user is active, a logo with the corresponding number is displayed in the basic configuration (ill. 3).

### Save changes as an active user:

- Select the desired settings or changes such as water temperature, active showers or favorite music.
- Press the user button for 3 seconds (ill. 1).
- The changes for the active user are saved.

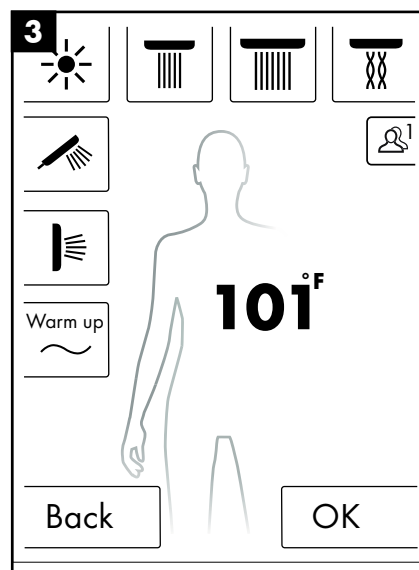
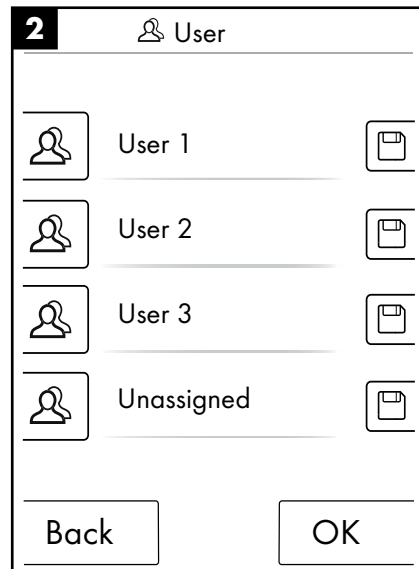
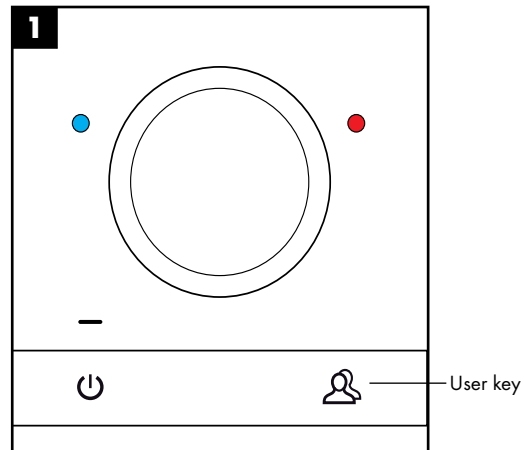

# English: Operating instructions

## Contrast Shower

The Contrast Shower option allows the bather to shower with alternating warm and cold water.

### Switch on contrast shower:

- Press the menu button in the basic configuration (ill. 1).
- Select the contrast shower from the menu. The contrast shower is switched on only if a shower is active (ill. 2).
- An icon indicating that the contrast shower is active appears in the basic configuration (ill. 3). You can switch off the contrast shower by pressing this icon.

### Configure contrast shower:

- Press the menu button in the basic configuration (ill. 1).
- In the menu press the wrench icon on the right next to the contrast shower (ill. 2).
- The submenu for configuring the contrast shower appears (ill. 4). The speed at which the temperature change occurs can be changed at 5 levels. 1 = slowest, 5 = fastest. The temperature of the contrast shower can be lowered by 20°C / 36°F. The base level is that which is displayed in the basic configuration.

In the basic configuration you can now see how the set temperature changes in time with the contrast shower.

The contrast shower and cascade cannot be active at the same time. Head, side, and hand showers can be selected and deselected while the contrast shower is active. The maximum temperature of the contrast shower is 42°C / 108°F.

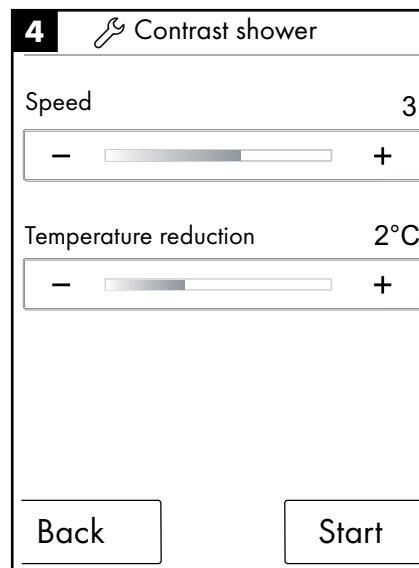
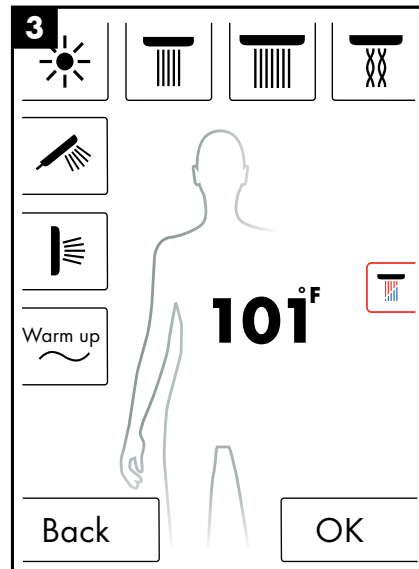
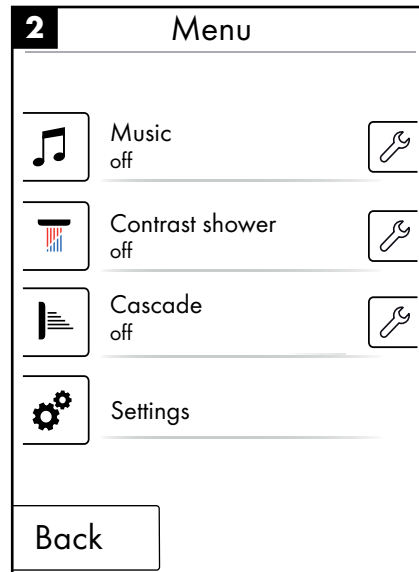
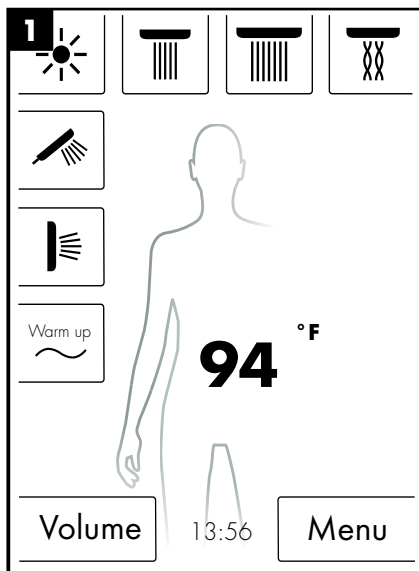

# English: Operating instructions

## Cascade

The cascade shower program switches alternately between various showers. The initial configuration determines which showers are active in the cascade program.

### Switch on cascade:

- Press the menu button in the basic configuration (ill. 1).
- You can activate the cascade in the menu window. The cascade procedure is automatically started.
- An icon indicating that the cascade is active appears in the basic configuration (ill. 3). You can switch off the cascade by pressing this icon.

### Configuring cascade

- Press the menu button in the basic configuration (ill. 1).
- In the menu press the wrench icon on the right next to the cascade (ill. 2).
- The submenu for configuring the cascade appears (ill. 4). The speed at which the shower change occurs can be changed at 5 levels. 1 = slowest, 5 = fastest.

In the basic configuration you can now see how the active showers change in time with the cascade.

The contrast shower and cascade cannot be active at the same time. Head, side, and hand showers can be selected and deselected while the cascade is active.

When the cascade ends, all showers running during the cascade are also shut off.

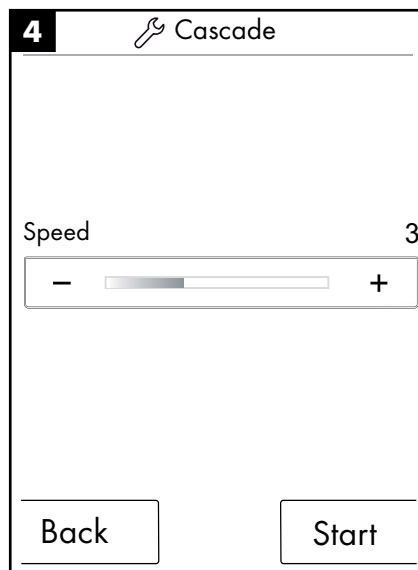
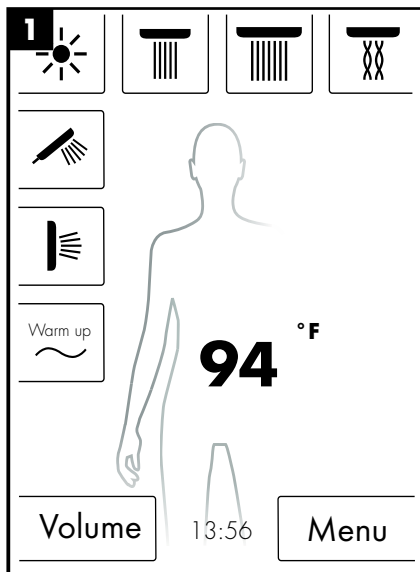
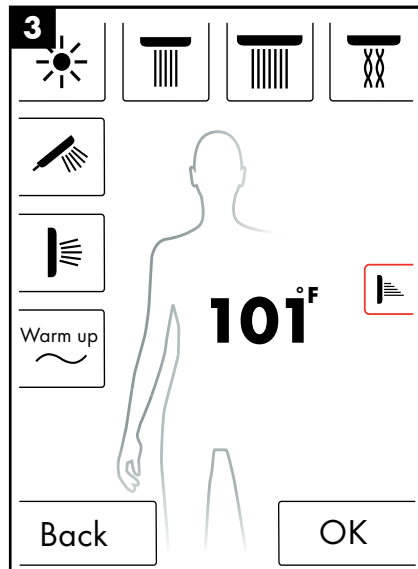
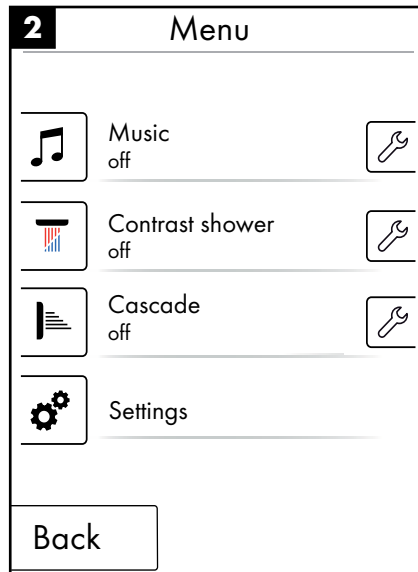

# English: Operating instructions

## Settings

The following shows you step by step the menu navigation to the settings of the RainBrain. The press of one button brings you to the submenu.

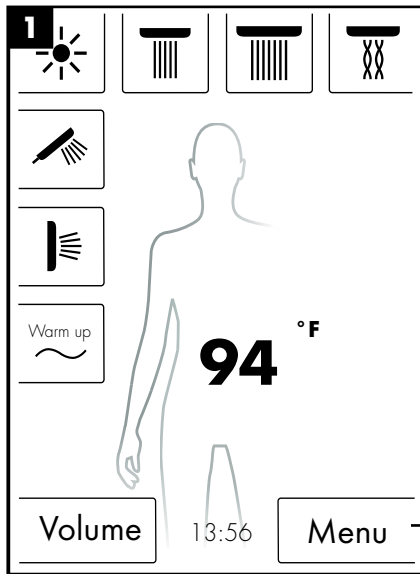

Press to go to the menu

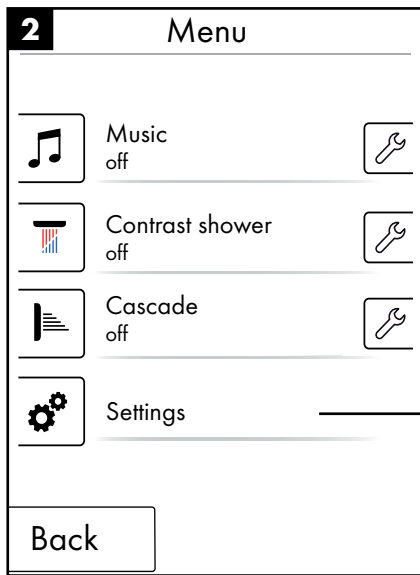

Press to go to settings

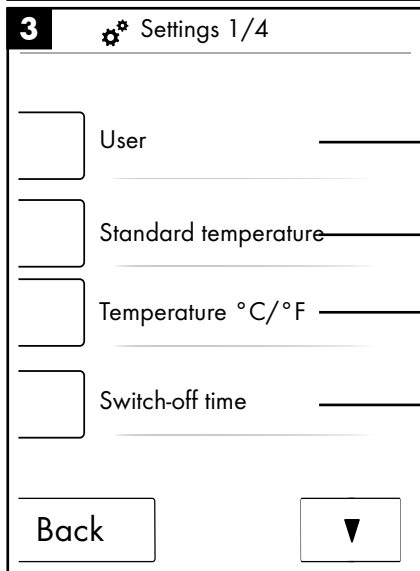

Page 10

Page 14

Page 14

Page 14

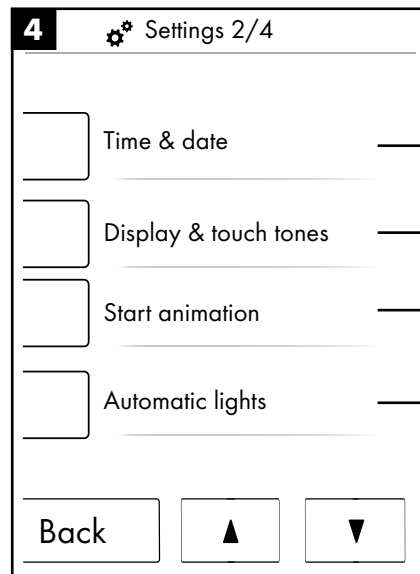

Page 15

Page 15

Page 15

Page 16

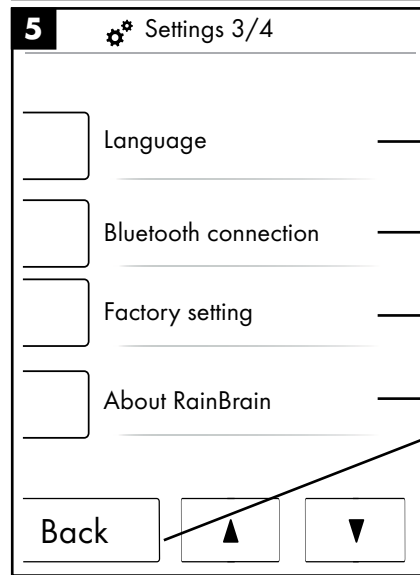

Page 16

Page 17

Page 16

Page 17

You can immediately go to the basic configuration from any submenu by pressing and holding the back button.

# English: Operating instructions

## Standard temperature

In the standard temperature menu you can set the initial (beginning), maximum and scalding protection temperatures.

The initial temperature can be set within a range of 11 levels (30 °C - 40 °C) or 19 levels (86 °F - 104 °F). The factory setting is 38 °C / 100 °F

The maximum temperature can be set within a range of 31 levels (30 °C - 48 °C) or 35 levels (86 °F - 120 °F). The factory setting is 48 °C / 120 °F

The scalding protection temperature can be set within a range of 5 levels (38 °C - 42 °C) or (100 °F - 108 °F). The factory setting is 42 °C / 108 °F

Confirm the changes with OK.

Standard temperature

Initial temperature 100 °F

Maximum temperature 120 °F

Scalding protection temp. 108 °F

Back OK

## Temperature °C/°F

In the temperature °C / °F menu you can switch between °C and °F.

Confirm the changes with OK.

Temperature °C/°F

°C °F

Back OK

## Switch-off time

In the switch-off time menu you can set the switch-off times for water and music\*.

The switch-off time for water can be set within a range of 11 levels (1 - 30 min. and indefinite). The factory setting is 30 min.

The switch-off time for music can be set within a range of 5 levels (15 - 60 min. and indefinite). The factory setting is 60 min.

Confirm the changes with OK.

\*The light option shown is not available in the US.

Switch-off times

Switch off after:

water 30 min

Light and music 30 min

Back OK

The switch-off timer starts when the when the water and/or the music is turned on. The timer starts over each time the RainBrain is used.

If music is turned on while the showers are off, the music stays on for the time set.

The standby timer (15 min.) activates after the showers and the music are turned off.

## English: Operating instructions

### Time and date

The time can be displayed in either 12 or 24-hour mode. AM and PM are displayed in 12-hour mode.

Confirm the changes with OK.

⚙️ Time and date 1/2

+ +

08:38

- -

12 h 24 h

Back ▼ OK

⚙️ Time and date 2/2

+ + +

21.11.09

- - -

Back ▲ OK

### Display and key sounds

In the display and touch tone menu you can switch on or off the the illumination for the display as well as the touch tones.

The display illumination can be set within a range of levels (10 - 100%). The factory setting is 100%

Confirm the changes with OK.

⚙️ Display and key sounds

Lighting 50 %

- [slider] +

Touch tone

on off

Back OK

### Start animation

In the start animation menu you can switch on or off the animation displayed when the Hansgrohe RainBrain is turned on.

Confirm the changes with OK.

⚙️ Start animation

on off

Back OK

# English: Operating instructions

## Automatic lights

This mode is not available in the US.

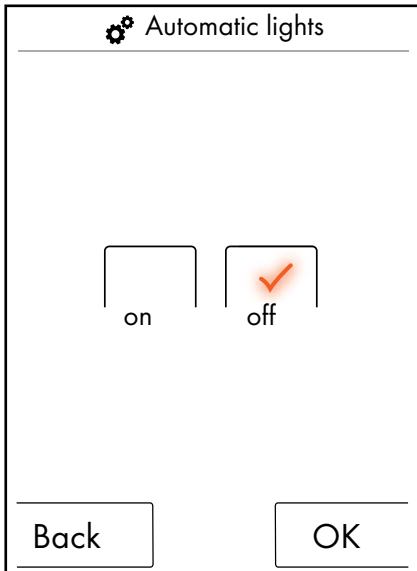

## Language

You can change the displayed language in the language menu.

Confirm the changes with OK.

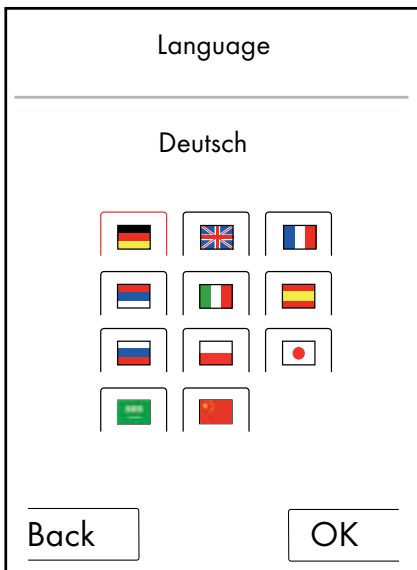

## Reset language in case of emergency.

If you accidentally switch the language into one you cannot read, follow these instructions:

- Press the button on the right under the time in the basic configuration.
- A new window appears. Press the button with the gear wheels.
- The settings window opens. Go to settings 3/4 (press downward twice).
- Press the top button.
- You are now in the language settings, where you can orient yourself based on the flags.

## Factory setting

Reset the panel to the original factory settings by selecting this option. This deletes all created user profiles.

Confirm the changes with OK.

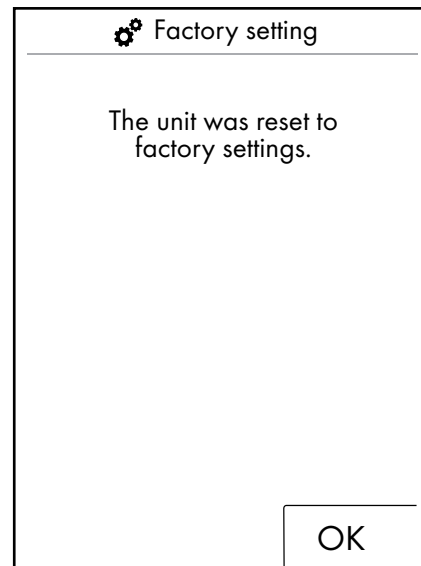
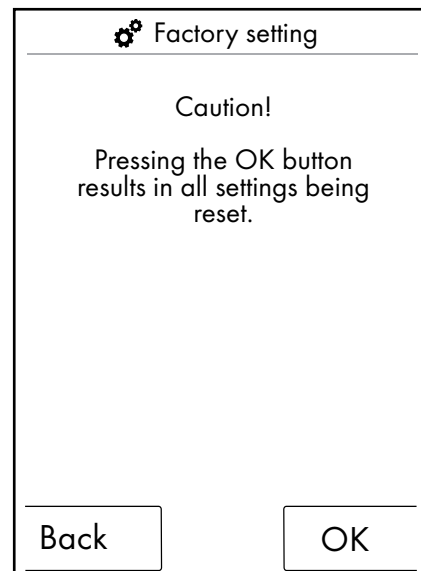



# English: Operating instructions

## Bluetooth

### Visibility:

Set the touch panel so that the Bluetooth connection symbol is always visible, visible for 2 minutes after activating, or never visible.

### PIN:

The preset PIN is 0000. You can change it to whatever you want. If deleted the PIN is reset to 0000.

Confirm the changes with OK.

**1**  Bluetooth connection

Visibility

Bluetooth PIN

Back

**2**  Bluetooth connection

Always visible

Visible for 2 minutes  
after switching on

Never visible

Back      OK

**3**  Bluetooth connection

0000

1	2	3
4	5	6
7	8	9
0	Deleting	

Back      OK

## About RainBrain

Pressing OK leads you back to the settings.

About RainBrain

Touch panel  
Serial number: xxx xxx xxx  
Software version: xxx xxx xxx

Power box  
Software version: xxx xxx xxx

OK

# English: Operating instructions

## Music

### Transferring music to your Hansgrohe RainBrain.

The Hansgrohe RainBrain includes a micro-SD memory card with a capacity of 2 GB (less the memory used for the RainBrain operating system).

You can fill this memory with your favorite music titles. (max. 300 titles)

There are 2 ways to do this:

#### 1. Media transfer via Bluetooth

Pair your Bluetooth device (mobile phone, laptop) with the RainBrain.

- Turn your Bluetooth device on and set to pairing mode. Activate the Bluetooth function on the RainBrain (see page 14).
- Add the RainBrain to the device from which you want to transfer the media (refer to the user manual included with the device). Your device will prompt you to enter the PIN of the touch panel (standard = 0000). Wait until the connection has been successfully established. This pairing remains in place even if the mobile phone or touch panel is switched off.
- You can transfer mp3s from any Bluetooth device to the touch panel. **Transfer via Bluetooth is not recommended for large amounts of music due to the amount of time required.** Transfer large numbers of files directly to the memory card.

#### 2. Media transfer using the memory card

The 2 GB micro-SD card of the touch panel can be removed.

- Turn the electricity off at the main electrical panel.
- Remove the touch panel from the fixture (ill. 1).
- Place the end of a flat screwdriver in the notch on the bottom of the touch panel.
- Carefully detach the touch panel from the fixture. The touch panel is secured to the fixture with 4 clips.
- Loosen the cables on the touch panel.
- The memory card is located on the left side of the touch panel (ill. 2).
- Open the cover, press on the card to unlock it, and then remove the memory card.
- Read and write to the memory card using the card reader on your PC or laptop. You may require a micro-SD-to-SD memory card adapter (not included).

**⚠ Save your music titles (max. 300 titles) in the "Media" folder only.**

**⚠ DO NOT DELETE OR ADD DATA TO ANY OTHER FOLDER.**

Insert the memory card back into the touch panel (a click signals the card snapping in), close the cover of the memory card slot and put the panel back into the fixture in the reverse sequence used to remove it (ill. 3).

#### Media playback via Bluetooth (streaming)

The Hansgrohe RainBrain can stream music from your Bluetooth device.

- Pair the Bluetooth device and the touch panel (see above).
- Connect the Bluetooth device with the touch panel
- Select the external player in the music menu (see next page).
- Play the music on your Bluetooth device.

Depending on your specific Bluetooth device, you may be able to fast forward and rewind or stop the music. Music titles will not display on the touch panel.

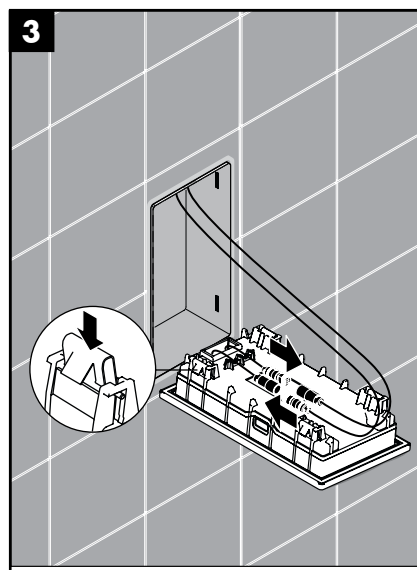
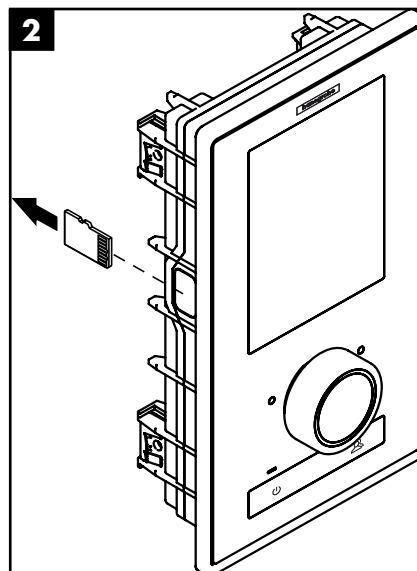
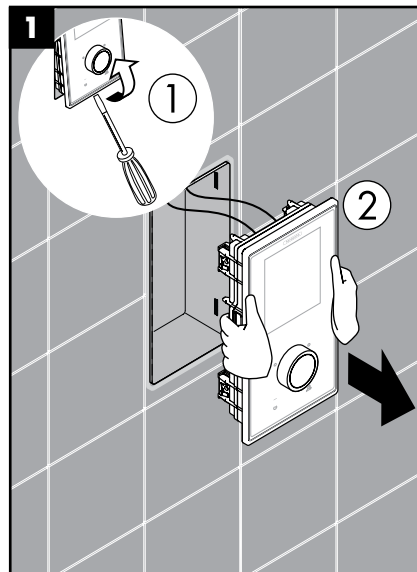

# English: Operating instructions

## Music menu settings

- Press the menu button in the basic configuration.
- In the menu press the wrench icon on the right next to music.
- The music submenu opens (ill. 2).

Here you will find the following options: music selection, sound options, random playback, and delete music.

## Music selection:

You will find all music titles under the music selection menu item.

They are subdivided as follows:

RainBrain player / external player (only available if a Bluetooth device is connected)

Artist / Album / Title. These are organized alphabetically. Example see ill. 3.

## Sound options:

Under sound options the treble and bass can be increased or decreased.

## Random playback:

Music titles stored on the RainBrain are played back randomly. Random playback is not possible when streaming from a Bluetooth device.

## Delete music

In the music submenu you can delete music titles, albums, or artists stored in the RainBrain. The menu navigation is identical to the title selection.

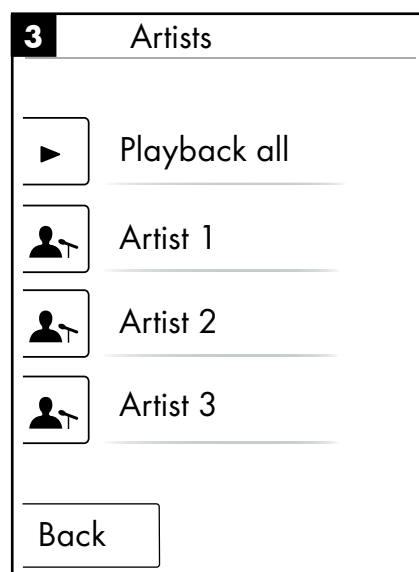
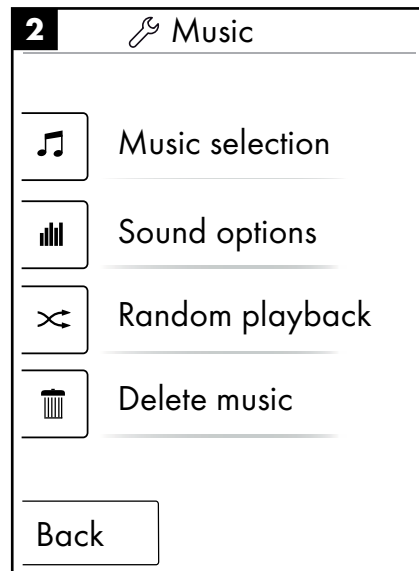
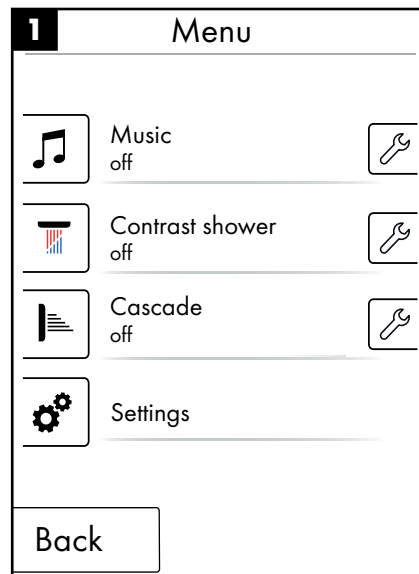

English:  
Operating instructions

Basic configuration with active music player

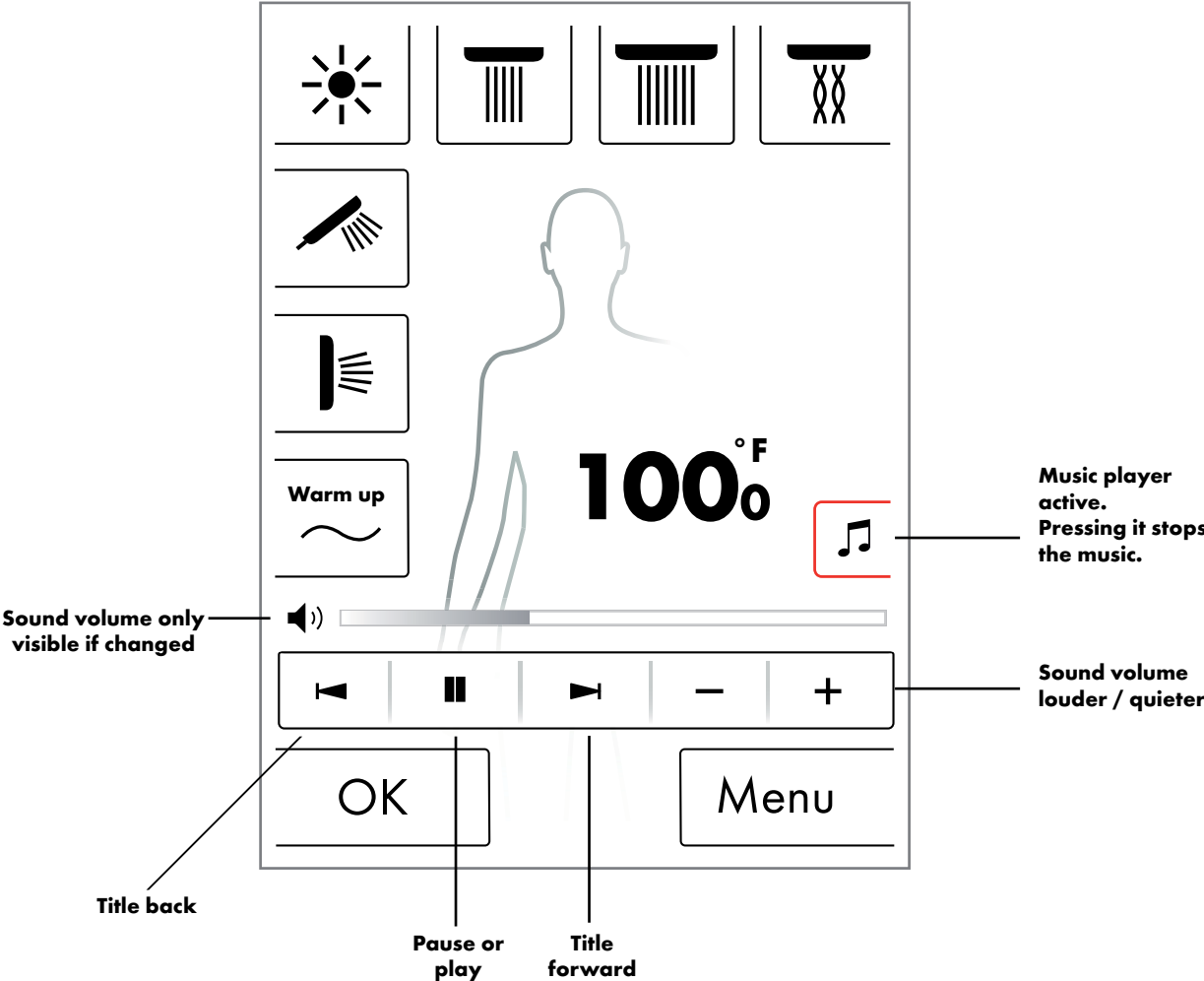

# English: Operating instructions

## System level

You can reach the system level with the following button combinations:



The combination must be started with the Start/Stop key of the rotary knob in order not to activate any other functions. All keys must be pressed until the system level is displayed.

### Figure 1:

#### Configuration:

See page 3.

#### Error memory (ill. 2):

Errors that occur are displayed in chronological order. The most recent error appears at the top. Up to 40 errors can be saved and listed on multiple pages. The oldest error is deleted if the error count exceeds 40.

#### Delivery state:

The touch panel is reset to the original factory settings. All settings are lost. All created user profiles are deleted. The configured showers, light, and volume settings are also deleted.

2		Registered errors	
00800000	04	2008.10.24	- 07:42:39
00800000	02	2008.10.24	- 07:12:54
00800000	11	2008.10.24	- 07:04:33
00800000	23	2008.10.24	- 07:02:12
00800000	04	2008.10.23	- 08:00:39
00800000	02	2008.10.22	- 07:55:54
00800000	11	2008.10.22	- 07:04:22
00800000	23	2008.10.18	- 08:20:12
00800000	04	2008.10.18	- 08:20:05
00800000	02	2008.10.18	- 07:50:00

Back      Deleting

1		System level	
<input type="checkbox"/>		Configuration	
<input type="checkbox"/>		Error memory	
<input type="checkbox"/>		Delivery state	
Back			

# English: Operating instructions

## Error display

Whenever an error occurs, an error message appears and all showers are stopped.

Three types of error modes can occur:

### 1. No danger:

Errors that present no danger to the user or unit and affect only e.g. the water volume. You can still shower if the selected functions are not affected by this error.

The base image appears after acknowledgment. The system will be available again.

### 2. Emergency mode: (ill. 3):

Even though an error has occurred, you can continue to shower in emergency mode. An emergency mode message appears. Only the hand shower can be selected. If no hand shower is configured, the system goes into Endangerment mode.

### 3. Endangerment: (ill. 1 and 2)

Errors that lead to endangerment of the user due to scalding, or possible damage to the RainBrain cause the system to shut down. Go to the error list at the system level, note the uppermost error and report it to Hansgrohe Service.

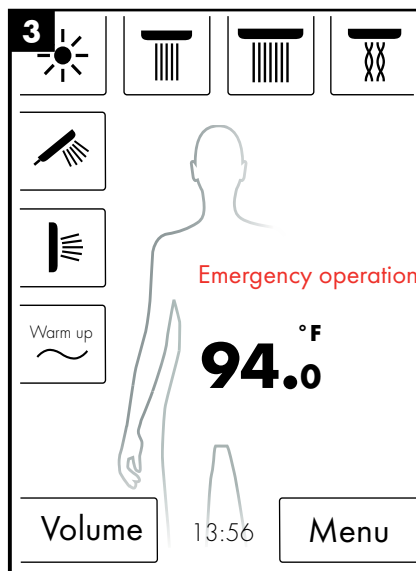
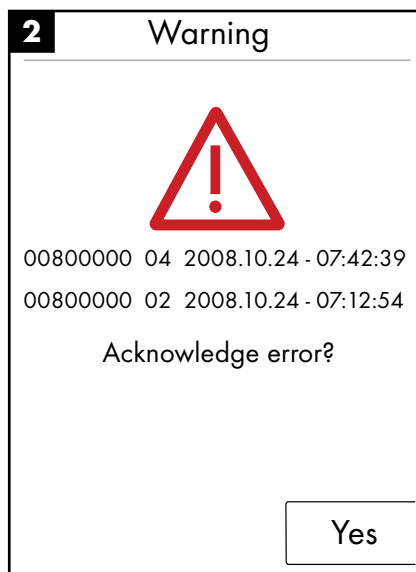

### Daily system restart

The Hansgrohe RainBrain system automatically restarts daily at 12 o'clock in the afternoon. During this restart the positions of the motors are checked and the touch panel is restarted.

In order for the restart to occur, the touch panel must be in standby mode. If this is not the case, the restart is postponed by a half hour until the restart can take place.

### Cleaning:

To clean the touch panel press the power button for 3 seconds. The touch display switches off and does not respond to touch. To switch it back on again, press the power button for another 3 seconds.

## Français : Sommaire

---

Première configuration	24
Fonctions de base	27
Image d'accueil	28
Réglages de température	29
Warm up	30
Réglage de débit	30
Réglage utilisateur	31
Douche alternée	32
Alimentation	33
Réglages	35
Musique	39
Niveau du système	42
Affichage de défauts	43
Redémarrage quotidien du système	43
Nettoyage	43

# Français : Première configuration

## Première configuration du RainBrain de Hansgrohe

La configuration ainsi que la page d'écran d'accueil s'affichent à chaque mise en route de l'appareil, jusqu'à ce que la première installation ait été complètement terminée.

### Configuration avec douches Hansgrohe :

Respectez l'ordre des séquences suivantes :

- Fig. 1 Sélectionnez la langue. Appuyez sur l'écran pour sélectionner la langue voulue (l'allemand étant la langue réglée en usine). Appuyez sur Suivant.
- Fig. 2 Sélectionnez l'unité de température voulue sur l'écran. Appuyez sur Suivant.
- Fig. 3 Sélectionnez dans la page de configuration des douches : Produits Hansgrohe Appuyez sur Suivant.
- Fig. 4a/4b Sélectionnez maintenant pas à pas entre douche de tête, à main et latérale à partir des produits Hansgrohe. Appuyez sur Suivant.
- Fig. 5 Suivant la configuration de votre douche, il vous est encore possible de régler la musique\*. Accessoires nécessaires : un amplificateur audio ainsi qu'un haut-parleur pour la lecture de la musique.
- Fig. 6 Sélectionnez les douches voulues pour la fonction alimentation. Appuyez sur Suivant.
- Fig. 7 Terminez la configuration avec OK.
- L'image d'accueil apparaît.

### Configuration avec des douches d'autres marques :

Respectez l'ordre des séquences suivantes :

- Fig. 1 Sélectionnez la langue. Appuyez sur l'écran pour sélectionner la langue voulue (l'allemand étant la langue réglée en usine). Appuyez sur Suivant.
- Fig. 2 Sélectionnez l'unité de température voulue sur l'écran. Appuyez sur Suivant.
- Fig. 3 Sélectionnez dans la page de configuration des douches : Autres produits. Appuyez sur Suivant.
- Fig. 8 Sélectionnez un raccord en appuyant sur un champ de touche vide.
- Fig. 9a et 9b Sélectionnez le pictogramme approprié et appuyez sur OK.
- Fig. 10 Sélectionnez maintenant un pictogramme approprié pour les raccords et douches montés (jusqu'à 5 possibles). Pour tout raccord non occupé, sélectionnez un champ vide. Appuyez sur Suivant.
- Fig. 5 Suivant la configuration de votre douche, il vous est encore possible de régler la musique\*. Accessoires nécessaires : un amplificateur audio ainsi qu'un haut-parleur pour la lecture de la musique. Appuyez sur Suivant.
- Fig. 6 Sélectionnez les douches voulues pour la fonction alimentation. Appuyez sur Suivant.
- Fig. 7 Terminez la configuration avec OK.
- L'image d'accueil apparaît.

Tous les réglages et pictogrammes peuvent être modifiés par la suite dans le point Configuration du raccord du menu de réglage.

La combinaison doit commencer avec la touche départ/arrêt du bouton de réglage afin de ne déclencher aucune autre fonction. Les touches doivent rester appuyées jusqu'à ce que le niveau du système apparaisse.



\* L'option légère et l'option de volume d'eau montrée sur le panneau d'affichage exigent des parties supplémentaires pas disponible dans les Etats-Unis.

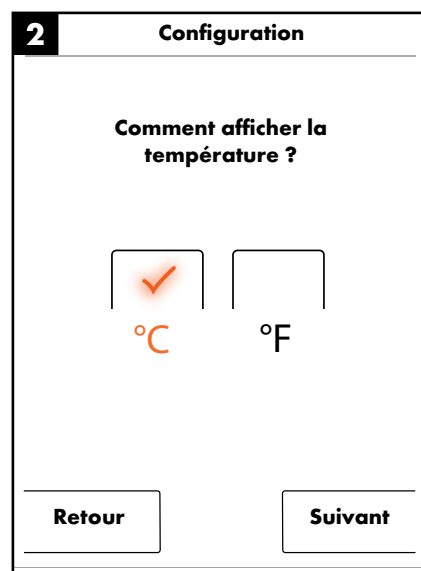
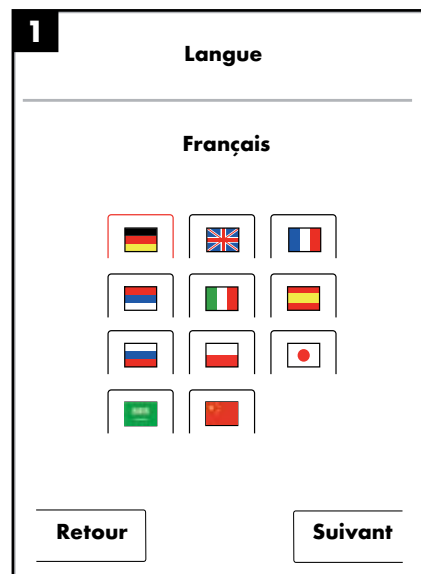
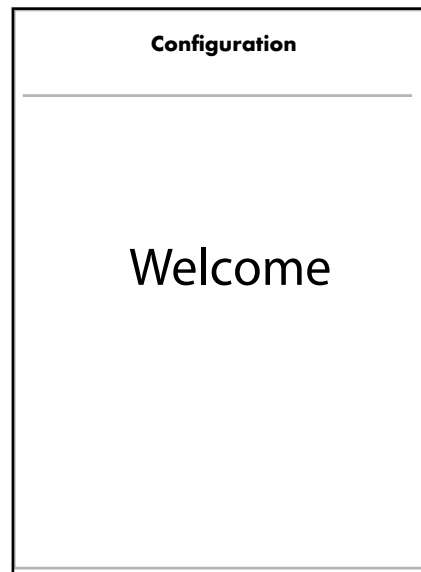



# Français : Première configuration

**3** Configuration

Choisissez vos produits de douche

Produits Hansgrohe

Autres produits

Retour Suivant

**5** Configuration

Sélectionnez l'équipement (sélection multiple possible)

Douchette à main

Douchette latérale

Éclairage

Musique

Retour Suivant

**4a** Configuration

Choisissez vos produits de douche

Rainmaker

Rainfall

Rainfall Mini

Douche de tête 1 jet

Retour ▼ Suivant

**6** Configuration

Avec quels raccords l'alimentation doit-elle se faire ?

Raccord sans affectation

Retour Suivant

**4b** Configuration

Choisissez vos produits de douche

Douche de tête 2 jets

Showerheaven

Retour ▲ Suivant

**7** Configuration

Voulez-vous terminer la configuration ?

Des modifications sont possibles au niveau du système.

Retour OK

# Français : Première configuration

**8** Configuration

Sélectionnez vos raccords

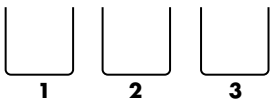
  
1 2 3

  
4

  
5

Retour Suivant

**10** Configuration \*

Sélectionnez l'équipement  
(sélection multiple possible)

 Éclairage \_\_\_\_\_

 Musique \_\_\_\_\_

 Débit \_\_\_\_\_

Retour Suivant

**9a** Configuration

Quel pictogramme doit  
être affecté au raccord  
1 ?

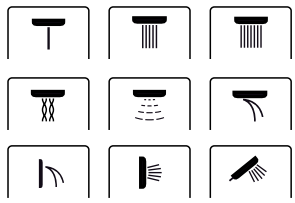

Retour ▼ OK

**9b** Configuration

Quel pictogramme doit  
être affecté au raccord  
1 ?

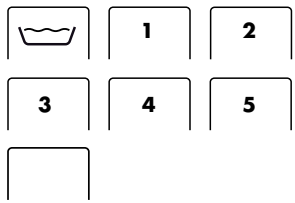

Retour ▲ OK

\*L'option légère et l'option de volume d'eau montrée sur le panneau d'affichage exigent des parties supplémentaires pas disponible dans les Etats-Unis.

# Français : Instructions de service

## Fonctions de base

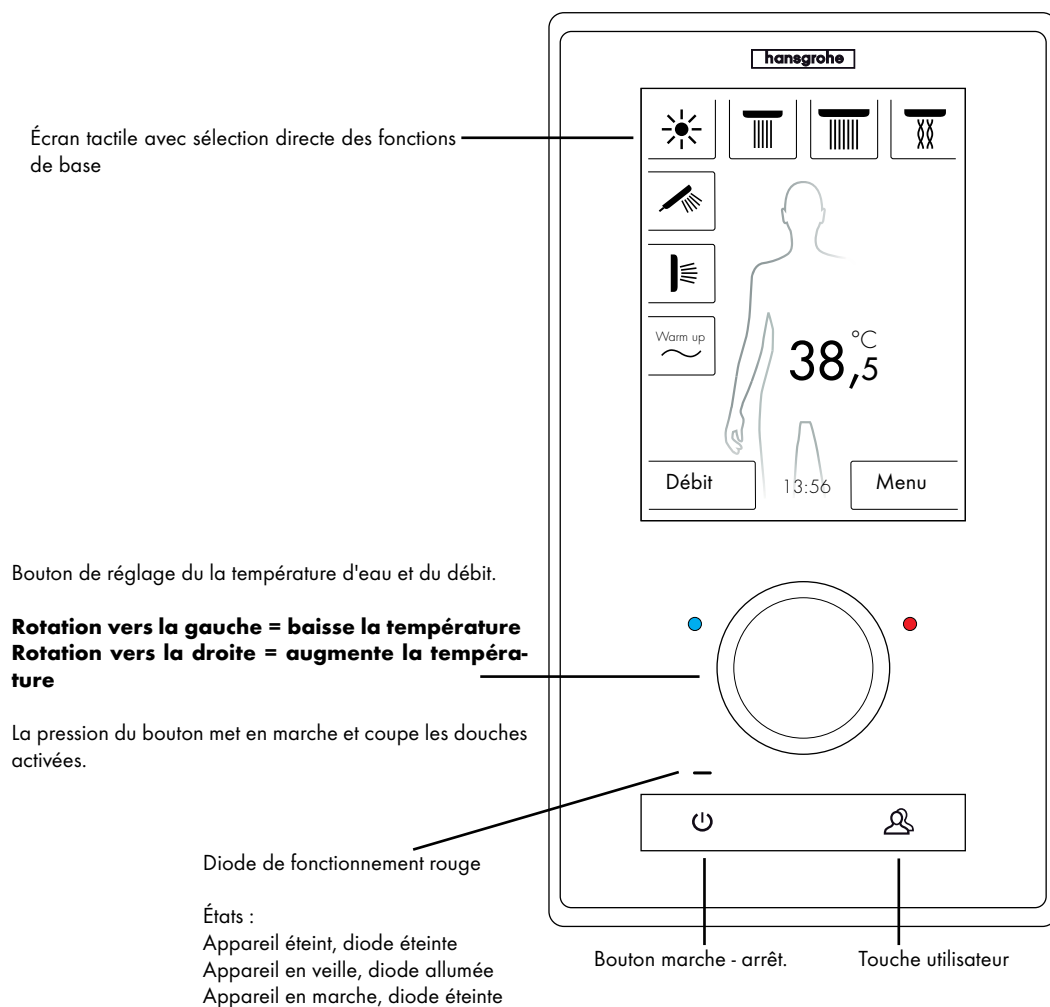

Grâce à son écran tactile innovant, le système de douche RainBrain de Hansgrohe est très facilement à manipuler.

Chaque pression de touche est confirmée par l'allumage d'un cercle rouge autour de la touche et par un signal sonore.

Toutes les informations importantes peuvent être relevées à tout moment sur l'écran couleur, par ex. :

- Douches activées
- Température d'eau réglée
- Heure
- Titre activé
- Utilisateur
- Programme douche
- Éclairage

## Système marche / arrêt

### Arrêt / nettoyage :

Diode éteinte, écran et bouton de réglage pas allumés, bouton Power prêt (une pression suffit à mettre l'appareil en marche).

### Veille :

S'enclenche au bout de 15 minutes lorsqu'aucun consommateur n'est enclenché et que rien n'est manipulé. Diode fonction allumée, écran et bouton de réglage éteints. Toutes les touches et l'écran prêts ; au moindre actionnement, la diode fonction rouge s'éteint et l'écran s'allume. L'appareil reste en veille jusqu'à ce qu'il soit activement éteint.

### Marche :

Diode fonction éteinte, écran et bouton allumés, toutes les touches et l'écran prêts.

## Français : Instructions de service

### Image d'accueil

(Configuration Hansgrohe)

C'est ici que vous mettez en marche ou arrêtez  
diverses douches de tête suivant la configuration  
de la douche.  
(3 douches peuvent être sélectionnées au  
maximum)

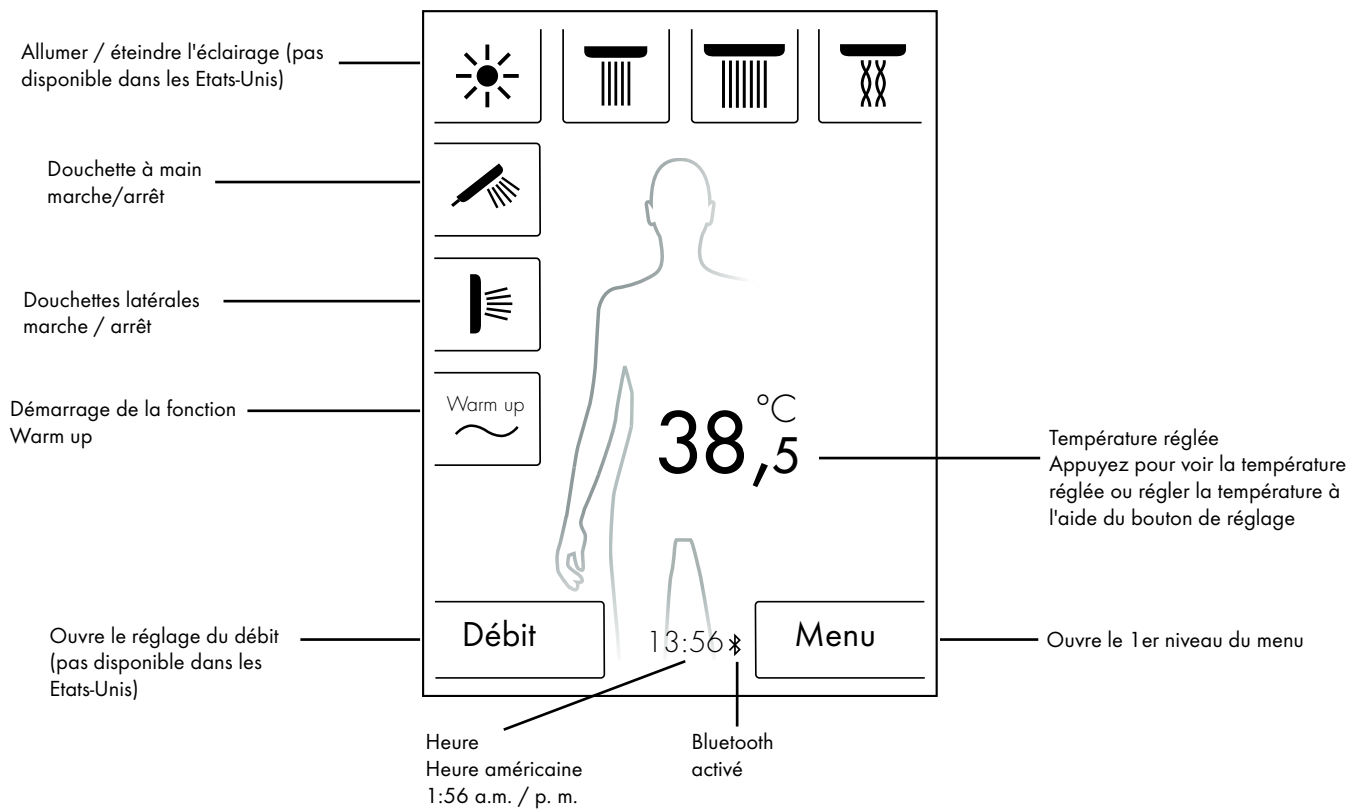

## Français : Instructions de service

### Réglage de la température

#### Réglage de la température à l'aide du bouton de réglage :

Le bouton de réglage vous permet de régler la température de douche voulue.

Tournez le bouton vers la gauche pour diminuer la température.  
Tournez le bouton vers la droite pour augmenter la température.

La température varie en pas de 0,5 °C ou de 1 °F par « clic » du bouton de réglage.

Après la saisie d'une nouvelle température, des vagues en mouvement s'affichent immédiatement au-dessus des chiffres. Elles disparaissent dès que la température voulue est atteinte (illustration 3).

Les chiffres sur l'écran indiquent la température réglée.

#### Réglage de la température en effleurant les chiffres sur l'écran :

Effleurez le chiffre indiqué sur l'écran.

Un barographe s'affiche pour indiquer la température (illustration 1).  
Le fait d'effleurer + ou - vous permet d'augmenter ou de diminuer la température en pas de 0,5 °C ou de 1 °F.

Confirmez la température voulue avec OK (illustration 2) ou en appuyant sur les chiffres.

Si vous ne confirmez pas la température, le barographe disparaît au bout de 3 secondes.

Après la saisie d'une nouvelle température, des vagues en mouvement s'affichent immédiatement au-dessus des chiffres. Elles disparaissent dès que la température voulue est atteinte (illustration 3).

D'une manière générale, la température peut être sélectionnée entre 5 °C et 48 °C ou entre 41 °F et 120 °F.

La version standard comprend une protection contre les brûlures réglée sur 42 °C ou 108 °F. Une fenêtre d'avertissement s'affiche lorsqu'une température est réglée au-delà de cette valeur (illustration 4).

Dans cette fenêtre il est possible de déjouer la protection contre les brûlures en appuyant sur Oui ou de refermer la fenêtre en appuyant sur Non. Sans saisie, la fenêtre se ferme automatiquement au bout de 3 secondes.

Si la protection contre les brûlures est déjouée par la pression de Oui, il vous est possible d'augmenter la température jusqu'à 48 °C ou 120 °F. La sensibilité de l'augmentation de la température est alors plus faible. Il vous faut faire 4 « clics » sur le bouton de réglage pour chaque pas de 0,5 °C.

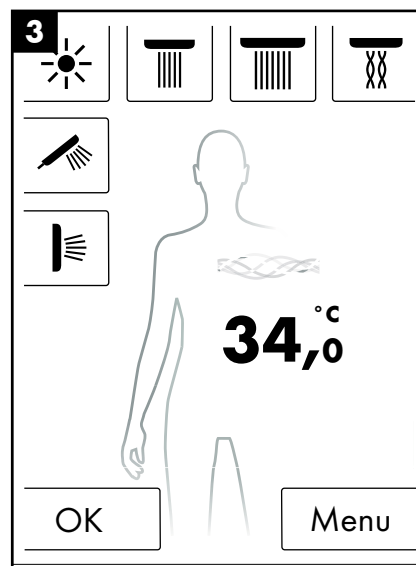
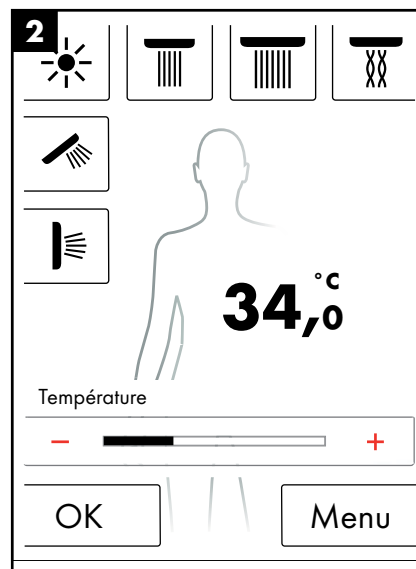
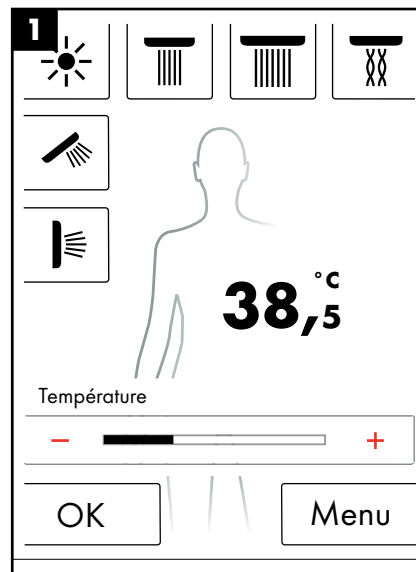

## Français : Instructions de service

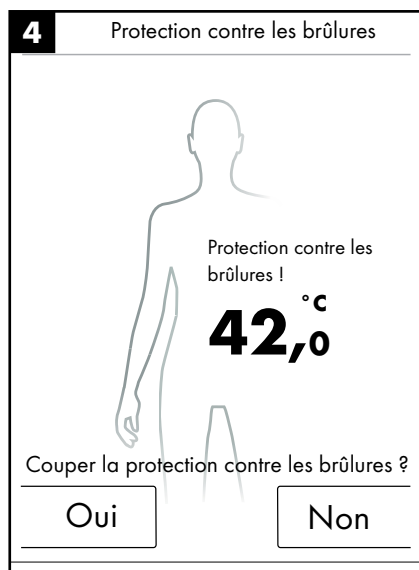

### Mise à température / Warm up

La page d'accueil indique la fonction Warm up (illustration 1), qui vous permet de mettre l'eau à température voulue avant de vous doucher. Toutes les douches configurées sont alors activées.

- Réglez la température voulue avant d'activer les douches.
- La pression de la touche Warm up active une fenêtre d'interrogation (illustration 2).
- Appuyer sur OK pour confirmer la fonction.
- Un compte à rebours de 5 secondes s'affiche, pendant lequel il vous est possible soit de quitter la douche, soit d'interrompre la mise à température.
- Des vagues en mouvement s'affichent jusqu'à ce que la température voulue soit atteinte.
- L'écran indique : Warm up terminé.

La mise à température peut durer au maximum jusqu'à 90 secondes. Au cas où la température voulue ne serait pas atteinte pendant ce temps, elle est interrompue. L'écran indique : Warm up non effectué.

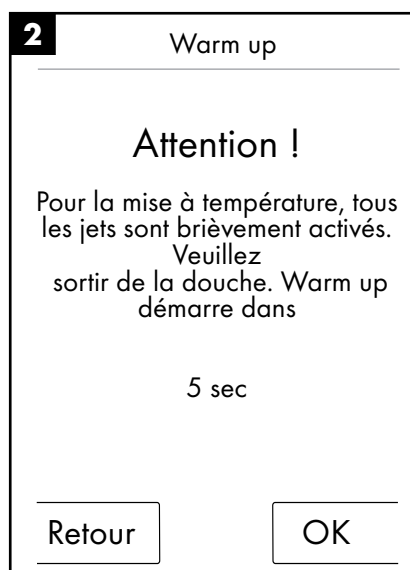

### Réglage de débit

Cette option n'est pas disponible dans les Etats-Unis

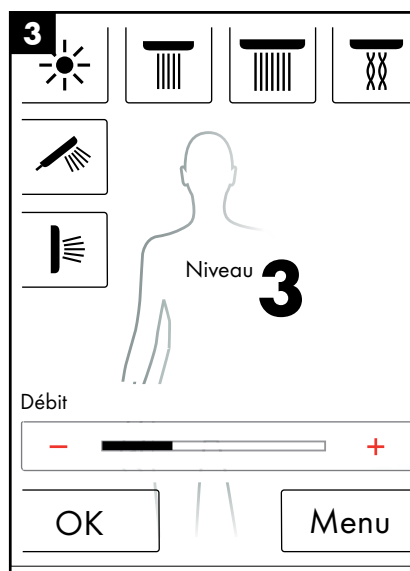
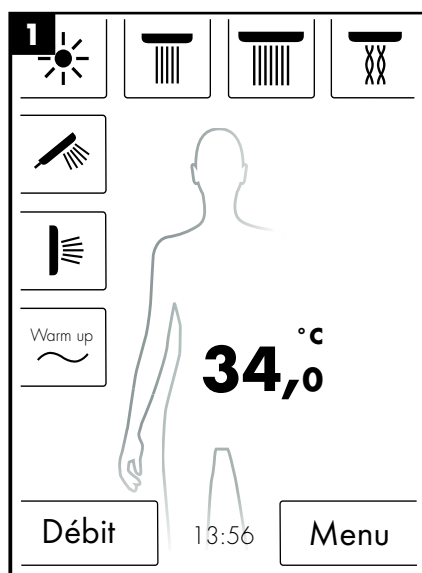

## Français : Instructions de service

### Réglage utilisateur

Le RainBrain de Hansgrohe offre la possibilité d'enregistrer des réglages pour plusieurs utilisateurs. Chaque utilisateur peut enregistrer des réglages individuels tels que : débit, température d'eau, éclairage, douches actives ou musique.

#### Enregistrer ou activer un utilisateur :

- Procédez aux réglages voulus tels, par ex. que la température de l'eau, les douches activées ou votre musique préférée.
- Appuyez brièvement sur la touche utilisateur (illustration 1).
- La sélection des utilisateurs s'affiche (illustration 2).
- Il vous est possible d'enregistrer ici jusqu'à 4 utilisateurs ou de les activer.
- La pression du pictogramme disquette sur le côté droit permet d'enregistrer un utilisateur avec les réglages effectués.
- La pression du pictogramme utilisateur sur le côté gauche permet d'activer un utilisateur déjà enregistré.
- Lorsqu'un utilisateur est activé, l'image d'accueil contient une icône indiquant le numéro correspondant (illustration 3).

#### Enregistrement des modifications en tant qu'utilisateur activé :

- Procédez aux réglages voulus ou aux modifications telles, par ex., que la température de l'eau, les douches activées ou votre musique préférée.
- Appuyez pendant 3 secondes sur la touche utilisateur (illustration 1).
- Les modifications sont enregistrées pour l'utilisateur activé.

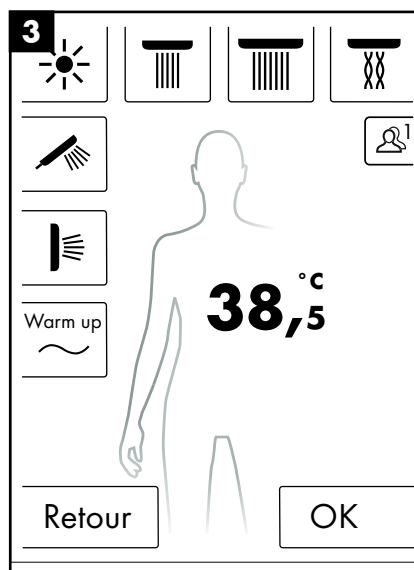
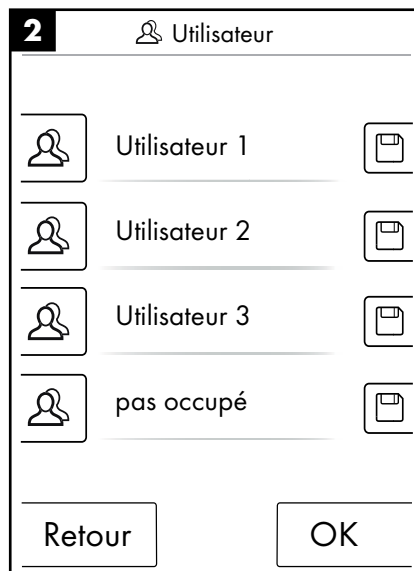
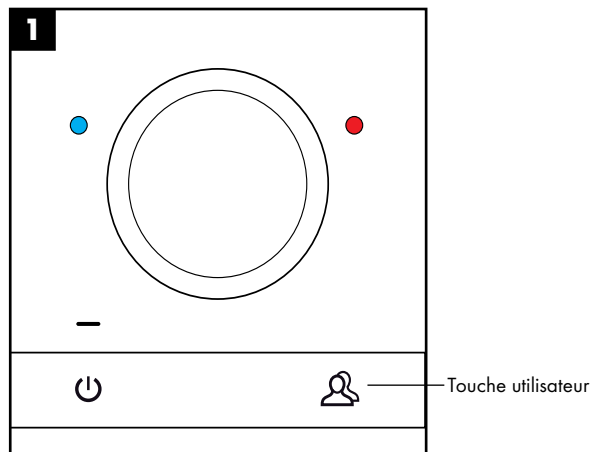

## Français : Instructions de service

### Douche alternée

Le programme Douche alternée vous permet de vous doucher alternativement à l'eau chaude et à l'eau froide.

#### Enclencher la douche alternée :

- Appuyez sur la touche de menu sur l'image d'accueil (illustration 1).
- Vous pouvez activer la douche alternée dans la fenêtre du menu. La douche alternée n'est enclenchée que lorsqu'une douche est activée (illustration 2).
- Un pictogramme apparaît sur l'image d'accueil pour indiquer que la douche alternée est activée (illustration 3). En appuyant sur ce pictogramme, il vous est possible de couper la douche alternée.

#### Configuration de la douche alternée :

- Appuyez sur la touche de menu sur l'image d'accueil (illustration 1).
- Appuyez dans le menu sur le pictogramme représentant une clé à molette, à droite à côté de la douche alternée (illustration 2).
- Le sous-menu de configuration de la douche alternée s'affiche (illustration 4). La vitesse à laquelle la température varie peut être modifiée en 5 étapes. 1 = le plus lentement possible, 5 = le plus rapidement possible. La température de la douche alternée peut être diminuée de 20°C ou 36°F. La température affichée sur l'image d'accueil lui sert de base.

L'image d'accueil indique alors la manière dont la température de consigne varie pendant la douche alternée.

Les programmes Douche alternée et Alimentation ne peuvent pas être simultanément activés. Pendant que la douche alternée est activée, il est possible de sélectionner ou désélectionner les douches de tête, latérales et à main. La température maxi de la douche alternée s'élève à 42°C ou 108°F.

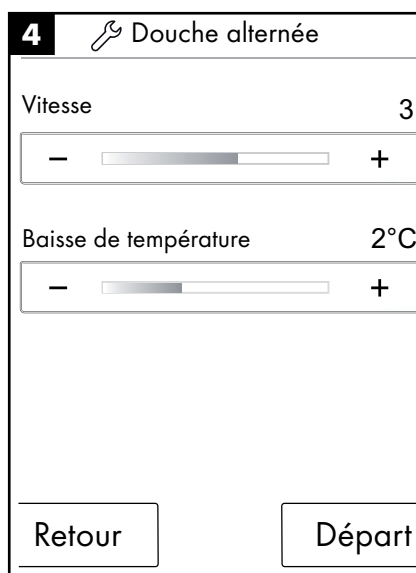
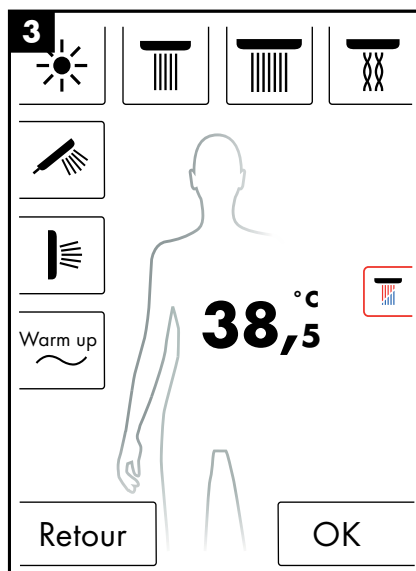
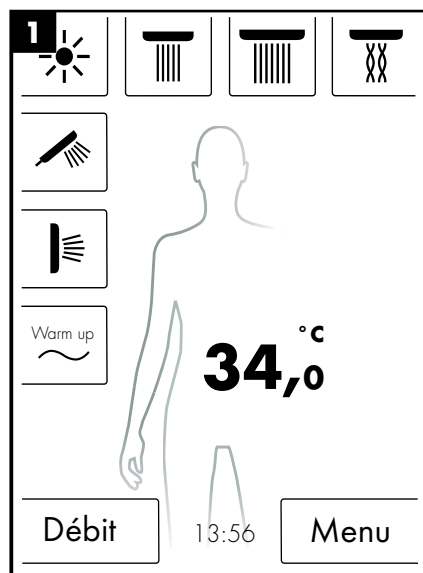



## Français : Instructions de service

### Alimentation

Le programme de douche Alimentation commute alternativement entre les diverses douches. Les douches activées pendant l'alimentation sont définies lors de la première configuration.

#### Enclencher l'alimentation :

- Appuyez sur la touche de menu sur l'image d'accueil (illustration 1).
- Vous pouvez activer l'alimentation dans la fenêtre du menu. L'alimentation démarre automatiquement.
- Un pictogramme apparaît sur l'image d'accueil pour indiquer que l'alimentation est activée (illustration 3). En appuyant sur ce pictogramme, il vous est possible de couper l'alimentation .

#### Configuration de l'alimentation

- Appuyez sur la touche de menu sur l'image d'accueil (illustration 1).
- Appuyez dans le menu sur le pictogramme représentant une clé à molette, à droite à côté de l'alimentation (illustration 2).
- Le sous-menu de configuration de l'alimentation s'affiche (illustration 4). La vitesse à laquelle s'effectue la commutation des douches peut être modifiée en 5 étapes. 1 = le plus lentement possible, 5 = le plus rapidement possible.

L'image d'accueil indique alors la manière dont les douches activées alternent au rythme de l'alimentation.

Les programmes Douche alternée et Alimentation ne peuvent pas être simultanément activés. Pendant que l'alimentation est activée, il est possible de sélectionner ou désélectionner les douches de tête, latérales et à main.

Lorsque l'alimentation est terminée, toutes les douches ayant été activées pendant l'alimentation sont également désactivées.

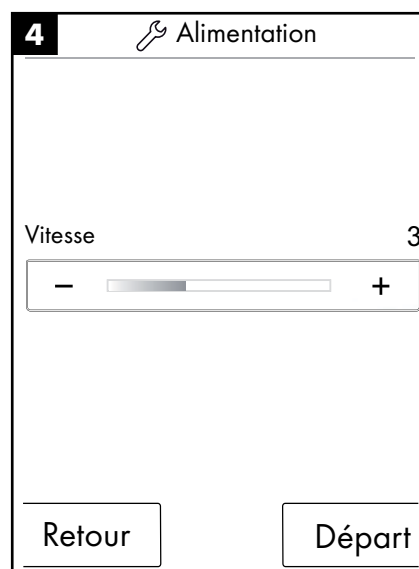
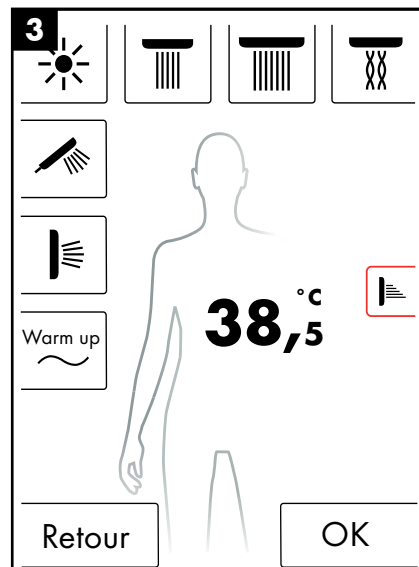
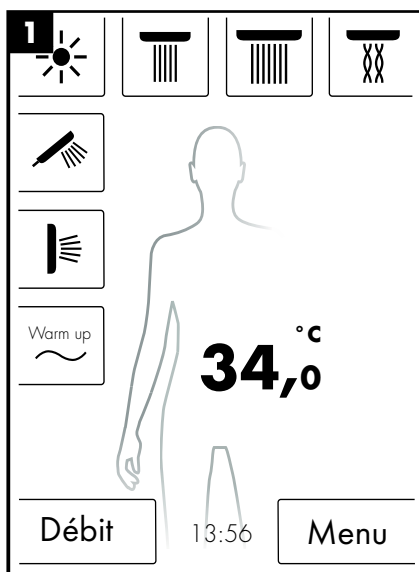

# Français : Instructions de service

## Réglages

Voici, pas à pas, les étapes du menu jusqu'aux réglages de RainBrain. Une pression suffit à passer aux sous-menus.

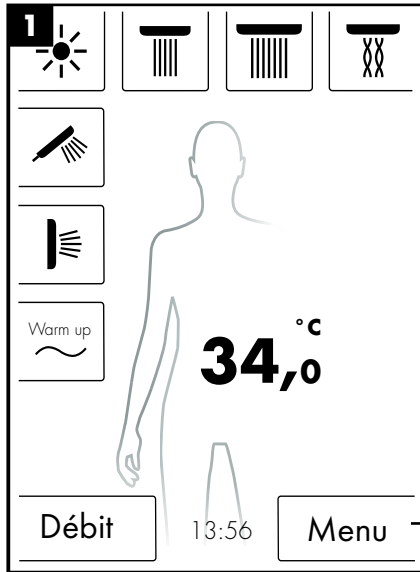

Appuyer pour accéder au menu



Réglages Appuyer pour accéder aux réglages

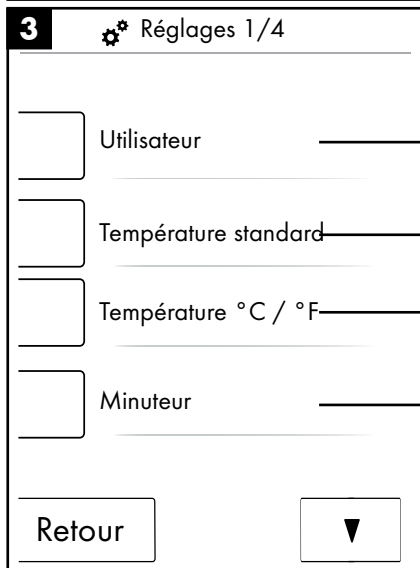

Page 24

Page 35

Page 35

Page 35

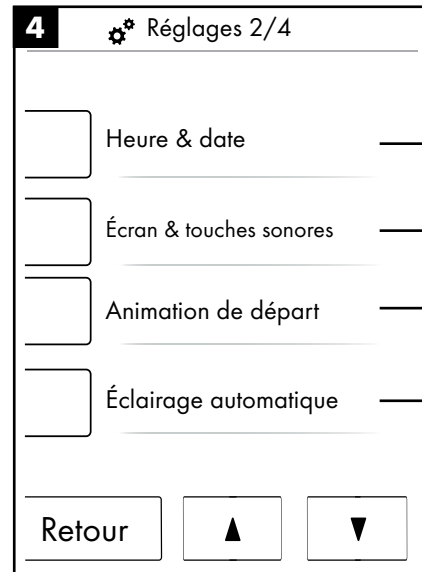

Page 36

Page 36

Page 36

Page 37

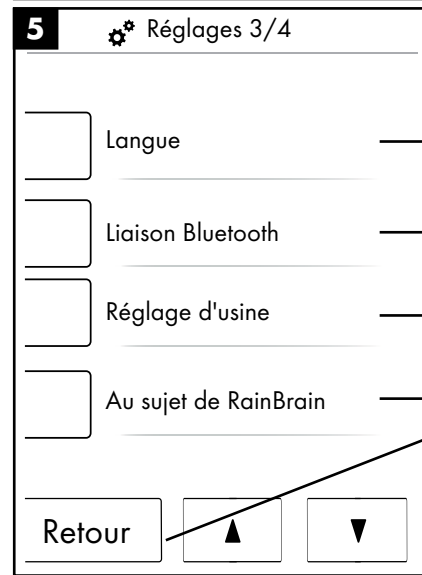

Page 37

Page 38

Page 37

Page 38

En appuyant longuement sur la touche de retour, vous pouvez immédiatement revenir à l'image d'accueil à partir de n'importe quel sous-menu.

## Français : Instructions de service

### Température standard

Le menu Température standard vous permet de régler la température de départ, la température maxi et celle de la protection contre les brûlures.

La température de départ peut être réglée en 11 niveaux (de 30 °C à 40 °C) ou en 19 niveaux (de 86 °F à 104 °F). Réglage d'usine 38 °C ou 100 °F

La température maxi peut être réglée en 31 niveaux (de 30 °C à 48 °C) ou en 35 niveaux (de 86 °F à 120 °F). Réglages d'usine 48 °C ou 120 °F

La température de protection contre les brûlures peut être réglée en 5 niveaux (de 38 °C à 42 °C) ou en 5 niveaux (de 100 °F à 108 °F). Réglage d'usine 42 °C ou 108 °F

Appuyer sur OK pour confirmer les modifications.

Température standard

Départ température 38 °C

Température maxi 48 °C

Temp. prot. contre les brûlures 41 °C

Retour OK

### Température °C / °F

Dans le menu Température °C / °F, il vous est possible de commuter entre °C et °F.

Appuyer sur OK pour confirmer les modifications.

Température °C / °F

°C °F

Retour OK

### Minuteur

Le menu Minuteur permet de régler les heures de coupure pour l'eau, la lumière et la musique.

Le minuteur pour l'eau peut être réglé en 11 niveaux (de 1 à 30 min et à l'infini). Le réglage d'usine est de 30 min. Par respect envers l'environnement, réglez le minuteur d'eau aussi court que possible.

Le minuteur pour la lumière et la musique peut être réglé en 5 niveaux (de 15 à 60 min et à l'infini). Réglage d'usine 60 min.

Appuyer sur OK pour confirmer les modifications.

Minuteur

Coupure après :

Eau 30 min

Lumière et musique 30 min

Retour OK

Le minuteur de l'eau réagit lorsqu'au moins une douche est enclenchée. La durée impartie s'écoule à partir du moment où l'eau est activée. Toute commande de l'appareil réinitialise le décompte. Une fois les douches arrêtées, le minuteur de veille est activée (pendant 15 minutes), si tant est que ni la lumière, ni la musique n'ont été activées.

Si la lumière et la musique sont activées et que les douches sont coupées, la lumière et la musique restent enclenchées pendant le laps de temps préréglé. Ce laps de temps est mesuré à partir de la coupure de l'eau. Ces minuteurs sont réactivés à chaque manipulation de l'appareil, sauf lorsque l'eau est mise en marche (le minuteur préalablement indiqué en assure alors la fonction). Une fois la lumière et la musique coupées, c'est le minuteur de veille qui travaille.

Si ni eau, ni lumière, ni musique n'est activée, le minuteur de veille marche et recommence à chaque activation de l'écran, sauf si l'eau, la lumière ou la musique (pour lesquelles les minuteurs ci-dessus décrits sont activés) est mise en marche.

## Français : Instructions de service

### Heure et date

L'heure peut être affichée en 12 ou 24 heures. Dans le mode 12 h, l'affichage indique en plus am ou pm.

Appuyer sur OK pour confirmer les modifications.

Heure et date 1/2

08:38

12 h 24 h

Retour ▼ OK

Heure et date 2/2

21.11.09

Retour ▲ OK

### Écran et touches sonores

Le menu Écran et touches sonores vous permet d'activer et de désactiver la luminosité pour l'écran ainsi que le signal sonore pour les touches.

La luminosité peut être réglée en 10 pas (de 10 à 100 %). Réglage d'usine 100%

Appuyer sur OK pour confirmer les modifications.

Écran et touches sonores

Luminosité 50 %

Touche sonore

marche Arrêt

Retour OK

### Animation de départ

Le menu Animation de départ vous permet d'activer ou de désactiver l'animation lors de l'activation du RainBrain de Hansgrohe.

Appuyer sur OK pour confirmer les modifications.

Animation de départ

marche Arrêt

Retour OK

## Français : Instructions de service

### Éclairage automatique

Cette option n'est pas disponible dans les Etats-Unis.

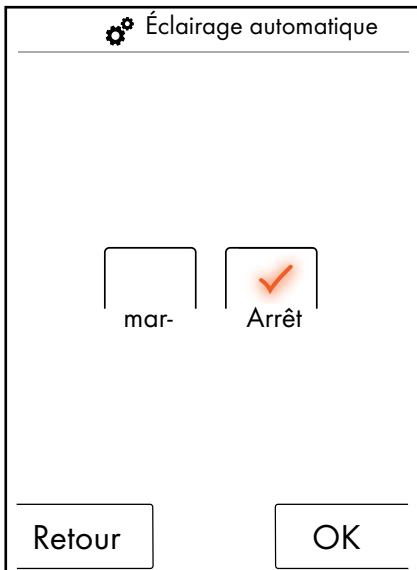

### Langue

Le menu Langue vous permet de modifier la langue affichée.

Appuyer sur OK pour confirmer les modifications.

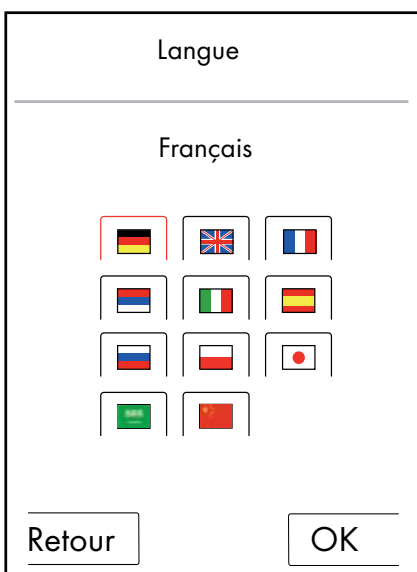

### Réinitialiser la langue en cas d'erreur.

Si vous avez sélectionné par erreur une langue que vous ne comprenez pas, procédez de la manière suivante :

- Appuyez dans l'image d'accueil sur la touche se trouvant en bas et à droite à côté de l'heure.
- Une nouvelle fenêtre s'ouvre. Appuyez sur la touche représentant des pignons.
- Une fenêtre de réglage apparaît. Passez dans les réglages 3/4 (en appuyant 2 fois vers le bas).
- Appuyez sur la touche tout à fait en haut.
- Vous vous retrouvez dans le réglage de langue où il vous suffit d'activer le drapeau voulu.

### Réglage d'usine

La pression d'une touche vous permet de réinitialiser tous les réglages jusqu'à la première configuration. Les utilisateurs enregistrés alors sont effacés.

Appuyer sur OK pour confirmer les modifications.

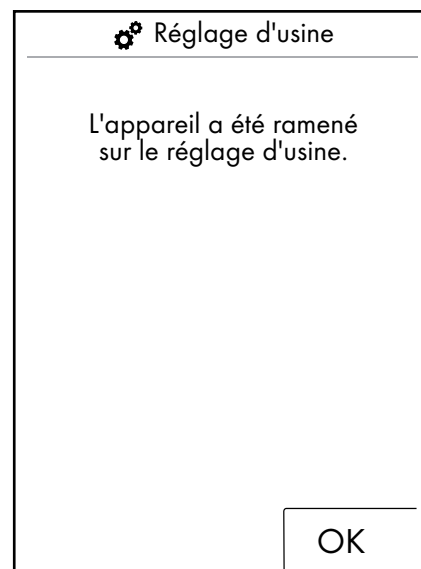
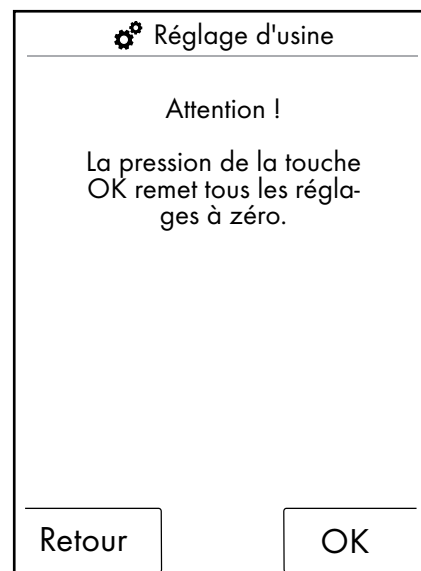

## Français : Instructions de service

### Bluetooth

Visibilité :

Vous pouvez activer le panneau tactile de façon toujours visible, ou bien visible pendant 2 minutes après l'enclenchement ou bien encore ne le rendre jamais visible.

PIN :

Le PIN pré-réglé est 0000. Ce dernier peut être modifié à volonté. Lorsqu'il est effacé, le PIN revient à 0000.

Appuyer sur OK pour confirmer les modifications.

**1**  Liaison Bluetooth

Visibilité

Pin Bluetooth

Retour

**2**  Liaison Bluetooth

Toujours visible

Visible pendant 2 min après la mise en marche

Jamais visible

Retour      OK

**3**  Liaison Bluetooth

0000

1	2	3
4	5	6
7	8	9
0	Effacer	

Retour      OK

### Au sujet de RainBrain

OK permet de revenir aux réglages.

Au sujet de RainBrain

Panneau tactile  
N° de série : xxx xxx xxx  
Version de logiciel : xxx xxx xxx

Power Box  
Version de logiciel : xxx xxx xxx

OK

## Français : Instructions de service

### Musique

#### Enregistrement de musique sur le RainBrain de Hansgrohe.

Le RainBrain de Hansgrohe dispose d'une carte-mémoire Micro-SD d'une capacité de 2 Gigaoctets (moins la place occupée par le système d'exploitation).

Cette place en mémoire peut servir à l'enregistrement de vos musiques préférées. (300 au maximum)

2 possibilités sont offertes pour cela :

#### 1. Transmission via Bluetooth

Il vous faut pour cela accoupler votre appareil Bluetooth (téléphone portable, ordinateur portable) à RainBrain.

Enclenchez votre appareil Bluetooth et activez Bluetooth dans les réglages du RainBrain de Hansgrohe (voir page 38).

Ajoutez RainBrain à l'appareil à partir duquel le transfert doit se faire. Le système vous demande le PIN de panneau tactile (par défaut = 0000). Attendez que la liaison s'établisse. Cet accouplement reste durablement mémorisé, même si votre portable ou votre panneau tactile a été éteint.

Vous pouvez maintenant transférer les Mp3 de n'importe quel appareil Bluetooth sur le panneau tactile. **Ceci est cependant déconseillé en cas de transmission de grosses quantités de données, car le transfert dure réclame normalement énormément de temps.** Il est recommandé de charger la musique directement sur la carte-mémoire.

#### 2. Transmission via carte-mémoire

La carte Micro-SD de 2 Go du panneau tactile peut être retirée.

- Pour cela, il faut retirer le panneau tactile du support (illustration 1).
- Coupez l'alimentation électrique (fusible secteur)
- Sur le bord inférieur du panneau tactile se trouve une petite échancrure vous permettant d'insérer un tournevis plat.
- Dégagez le panneau tactile avec précaution.
- Le panneau tactile est retenue par 4 clips.
- Débranchez le câblage du panneau tactile.
- Sur le côté gauche du panneau tactile se trouve une protection abritant la carte-mémoire (illustration 2).
- Retirez la carte-mémoire. Pressez sur la carte pour la déverrouiller.
- La carte-mémoire peut être alors lue à l'aide d'un lecteur de carte usuel du commerce, sur PC ou ordinateur portable. La présence d'un adaptateur entre la Micro-SD et la carte la carte-mémoire SD peut s'avérer nécessaire.
- **Vous pouvez enregistrer votre musique (300 titres en tout) dans le classeur « Média ». Les autres classeurs ne doivent être en aucun cas écrasés ou même effacés !**
- Insérez de nouveau votre carte mémoire dans le panneau tactile (bruit de clic lors de l'insertion de la carte), fermez la protection du compartiment de la carte-mémoire et remontez le panneau dans l'ordre inverse dans le support (illustration 3)

#### Lecture de média via Bluetooth (Streaming)

Le RainBrain de Hansgrohe peut lire des titres de musique directement par streaming à partir d'une source Bluetooth. Les séquences suivantes doivent être pour cela respectées :

- Un accouplement entre l'appareil Bluetooth et le panneau tactile doit exister (voir ci-dessus).
- Relier l'appareil Bluetooth au panneau tactile Sélectionnez le player externe dans le menu Musique (voir page suivante).

- Faites jouer la musique sur votre appareil Bluetooth.

Suivant l'appareil Bluetooth, il vous est possible de sélectionner le titre voulu (les noms des titres ne sont pas affichés sur le panneau tactile), d'avancer, de reculer ou de stopper la musique.

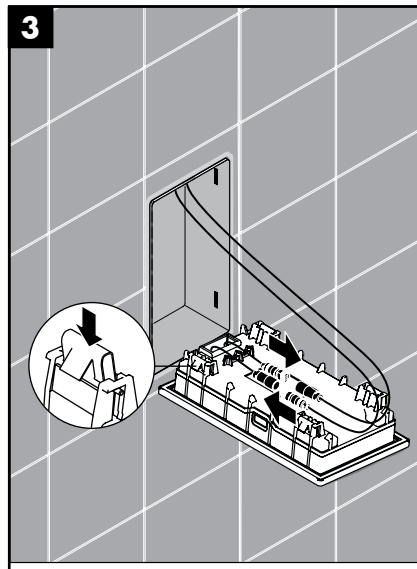
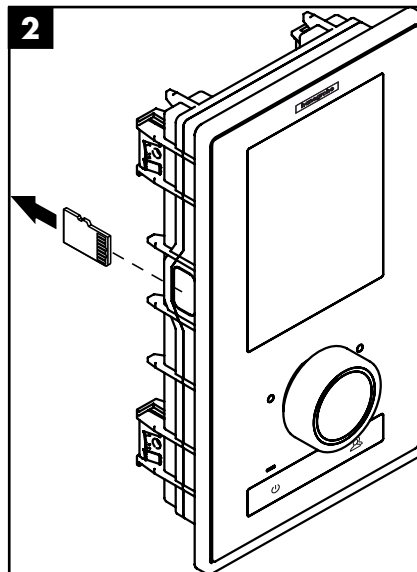
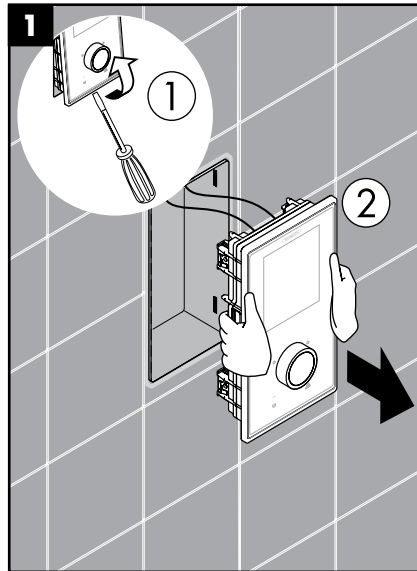

## Français : Instructions de service

### Réglages du menu Musique

- Appuyez sur la touche Menu dans l'image d'accueil.
- Appuyez dans le menu sur le pictogramme représentant une clé à molette, à droite à côté de la musique.
- Le sous-menu Musique s'ouvre (illustration 2).

Vous y trouvez les options suivantes : sélection musique, options, lecture aléatoire et effacer musique.

### Sélection musique :

Le point de menu Sélection musique vous indique tous les titres disponibles.

Ces derniers se subdivisent de la manière suivante :

Player RainBrain / Player externe (seulement disponible si un appareil Bluetooth est connecté)

Interprètes / Albums / Titres. Classés dans l'ordre alphabétique. Voir l'exemple dans l'illustration 3.

### Options :

Les options vous permettent de renforcer ou de diminuer les aigus et les basses.

### Lecture aléatoire :

Les titres enregistrés sur le RainBrain sont restitués de façon aléatoire. Ceci n'est pas possible avec les titres d'appareils Bluetooth et dans le cas des réglages utilisateur.

### Effacer la musique

Le sous-menu Effacer la musique vous permet d'effacer les titres, albums ou interprètes enregistrés sur le RainBrain. Le guide-menu est identique à celui de la sélection des titres.





## Français : Instructions de service

image d'accueil lorsque le player est activé

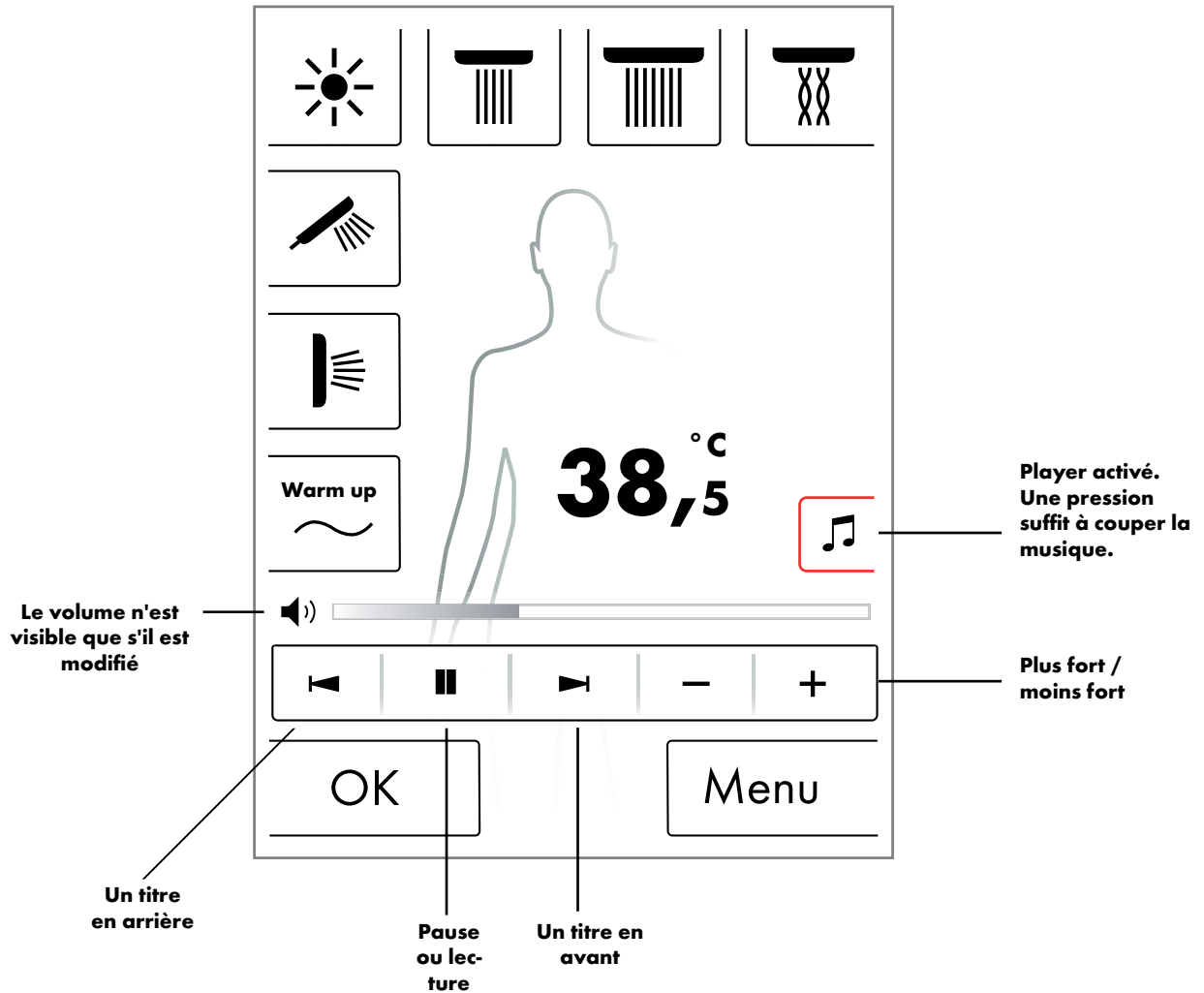

## Français : Instructions de service

### Niveau du système

La combinaison de touches suivante vous permet d'accéder au niveau du système :



La combinaison doit commencer avec la touche départ/arrêt du bouton de réglage afin de ne déclencher aucune autre fonction. Les touches doivent rester appuyées jusqu'à ce que le niveau du système apparaisse.

### Illustration 1 :

#### Configuration

Voir page 24.

#### Mémoire de défauts (illustration 2) :

Les défauts survenus s'affichent dans l'ordre chronologique. L'affichage tout à fait en haut est le défaut s'étant produit en dernier. 40 défauts sont enregistrés au maximum et sont listés sur plusieurs pages. En présence de plus de 40 défauts, le plus ancien est effacé.

#### État de livraison :

Le panneau tactile est ramené à l'état de livraison. Tous les réglages se perdent. Les utilisateurs enregistrés sont effacés. Les douches, la lumière et les réglages de débits sont également effacés !

2	Défauts enregistrés
00800000	04 2008.10.24 - 07:42:39
00800000	02 2008.10.24 - 07:12:54
00800000	11 2008.10.24 - 07:04:33
00800000	23 2008.10.24 - 07:02:12
00800000	04 2008.10.23 - 08:00:39
00800000	02 2008.10.22 - 07:55:54
00800000	11 2008.10.22 - 07:04:22
00800000	23 2008.10.18 - 08:20:12
00800000	04 2008.10.18 - 08:20:05
00800000	02 2008.10.18 - 07:50:00

Retour      Effacer

1	Niveau du système
<input type="checkbox"/>	Configuration
<input type="checkbox"/>	Mémoire de défauts
<input type="checkbox"/>	État de livraison
Retour	

## Français : Instructions de service

### Affichage de défauts

Lorsqu'un défaut se produit, un message de défaut s'affiche et toutes les douches sont coupées.

Trois types de défauts peuvent se produire :

#### 1. Aucun risque :

Défauts ne constituant aucun risque ou l'utilisateur ou l'appareil et ne concernant par exemple que le débit. Il est malgré tout possible de prendre sa douche, si tant est que les fonctions sélectionnées ne sont pas touchées par le défaut.

L'image d'accueil appareil après la validation. Le système est de nouveau disponible.

#### 2. Fonctionnement de secours (illustration 3) :

Bien qu'un défaut se soit produit, le programme de secours permet de poursuivre sa douche. Un message de fonctionnement de secours s'affiche. Seules la douchette à main et la lumière peuvent être sélectionnée. Si aucune douchette à main n'est configurée, le 3ème niveau de danger est configuré.

#### 3. Danger : (illustrations 1 et 2)

Tout défaut constituant un danger pour l'utilisateur, par ex. par brûlure, ou un risque pour l'appareil met le système hors service. Passez à la liste des défauts, au niveau du système, notez les défauts se trouvant tout à fait en haut et communiquez-les au service Hansgrohe.

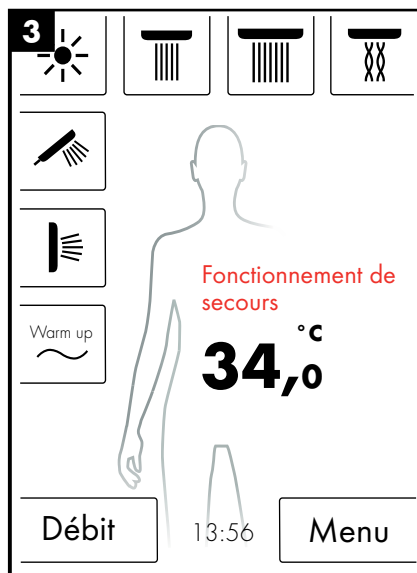
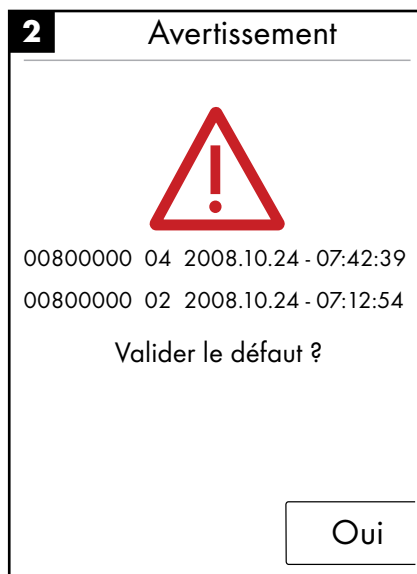

### Redémarrage quotidien du système

Une fois par jour à midi, le RainBain de Hansgrohe RainBrain effectue un redémarrage autonome du système, au cours duquel les positions des moteurs sont vérifiées et le panneau tactile relancé.

Pour que ce redémarrage puisse avoir lieu, le panneau tactile doit se trouver en veille. Dans la négative, le redémarrage se décale d'une demi-heure, jusqu'à ce qu'un redémarrage puisse s'effectuer.

### Nettoyage :

Pour nettoyer le panneau tactile, appuyer pendant 3 secondes sur le bouton Power. L'écran tactile s'éteint et ne réagit pas à la pression sur l'écran. Pour la mise en route, appuyer pendant 3 secondes sur le bouton Power.

## Español: Índice

---

Configuración inicial	45
Funciones básicas	48
Ventana inicial	49
Configuración de la temperatura	50
Calentamiento	51
Configuración de volumen	51
Configuración de usuario	52
Ducha flexible	53
Cascada	54
Configuración	55
Música	60
Niveles del sistema	63
Indicador de errores	63
Reinicio de sistema diario	64
Limpieza	64

# Español: Configuración inicial

## Configuración inicial del Hansgrohe RainBrain

El diálogo de configuración y la ventana de inicio se abren cada vez que se enciende el equipo, hasta que el usuario haya finalizado la configuración inicial.

### Configuración con duchas marca Hansgrohe:

Siga las siguientes instrucciones:

- Fig. 1 Seleccionar el idioma de usuario. Pulsando sobre el display, se puede seleccionar el idioma de usuario deseado (por defecto: alemán). Pulse Siguiente.
- Fig. 2 Seleccione la unidad de temperatura en el display. Pulse Siguiente.
- Fig. 3 En la ventana de asignación de surtidores seleccione: Productos Hansgrohe. Pulse Siguiente.
- Fig. 4a/4b Seleccione las opciones deseadas: "ducha fija", "teleducha" y "surtidores laterales" de la gama Hansgrohe. Pulse Siguiente.
- Fig. 5 Según la configuración de la ducha, puede programar música\*. Accesorios requeridos: un amplificador de audio y altavoces para la reproducción de música.
- Fig. 6 Seleccione las duchas deseadas para la función de cascada. Pulse Siguiente.
- Fig. 7 Finalice la configuración pulsando OK.
- Se abre la ventana inicial.

### Configuración con duchas de fabricantes ajenos:

Siga las siguientes instrucciones:

- Fig. 1 Seleccionar el idioma de usuario. Pulsando sobre el display, se puede seleccionar el idioma de usuario deseado (por defecto: alemán). Pulse Siguiente.
- Fig. 2 Seleccione la unidad de temperatura en el display. Pulse Siguiente.
- Fig. 3 En la ventana de asignación de surtidores seleccione: Otros productos. Pulse Siguiente.
- Fig. 8 Seleccione una conexión pulsando un campo de teclas vacío.
- Fig. 9a y 9b Seleccione un símbolo adecuado y pulse OK.
- Fig. 10 A continuación seleccione un símbolo adecuado para las conexiones y surtidores montados (son posibles hasta 5). A las conexiones libres se asignará un campo en blanco. Pulse Siguiente.
- Fig. 5 Según la configuración de la ducha, puede todavía configurar música\*. Accesorios requeridos: un amplificador de audio y altavoces para la reproducción de música. Pulse Siguiente.
- Fig. 6 Seleccione las duchas deseadas para la función de cascada. Pulse Siguiente.
- Fig. 7 Finalice la configuración pulsando OK.
- Se abre la ventana inicial.

Todos los ajustes, así como la asignación de símbolos se pueden modificar en otro momento por medio del menú de ajustes, opción de configuración de conexiones.

La combinación se iniciará con la tecla Start/Stop del regulador giratorio para no activar ninguna otra función. Mantenga pulsadas todas las teclas, hasta que se abra la ventana de sistema.

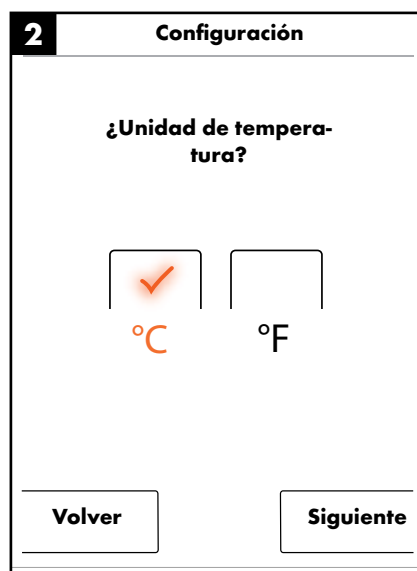
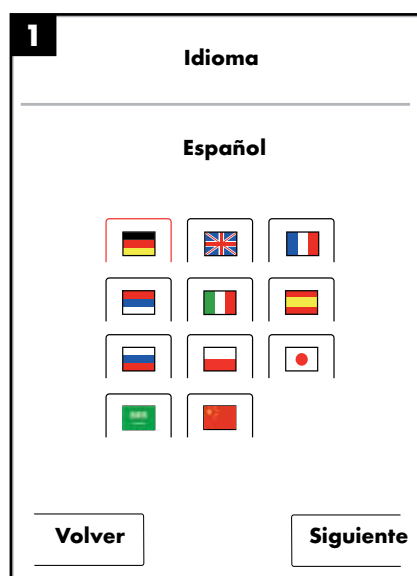
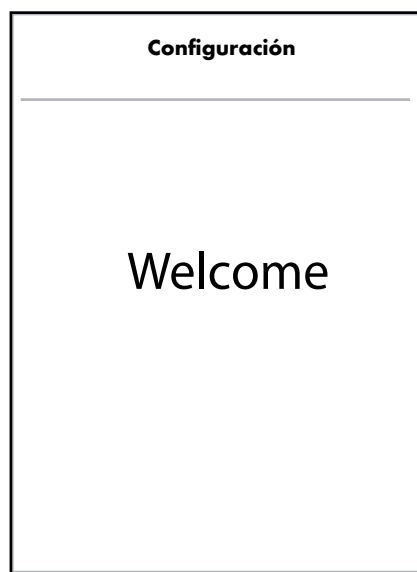

\*La opción ligera y la opción del volumen del agua no están disponibles en EEUU

# Español: Configuración inicial

**3 Configuración**

¿Cómo desea asignar las duchas?

Productos Hansgrohe.

Otros productos.

**Volver** **Siguiente**

**5 Configuración**

Por favor, ¡seleccione el equipamiento (varias opciones)!

Surtidor de ducha de mano

Surtidores laterales

Iluminación

Música

**Volver** **Siguiente**

**4a Configuración**

Por favor, ¡seleccione un surtidor de ducha de rociado!

Rainmaker

Rainfall

Rainfall Mini

Surtidor de ducha de rociado 1Jet

**Volver** **▼** **Siguiente**

**6 Configuración**

¿Con qué conexiones debe ejecutarse la cascada?

Se sobresaltan los valores sin asignar

**Volver** **Siguiente**

**4b Configuración**

Por favor, ¡seleccione un surtidor de ducha de rociado!

Surtidor de ducha de rociado 2Jet

Showerheaven

**Volver** **▲** **Siguiente**

**7 Configuración**

¿Desea finalizar la configuración?

Para cualquier cambio, abra la ventana de sistema.

**Volver** **OK**

# Español: Configuración inicial

**8 Configuración**

Por favor, ¡seleccione las conexiones deseadas!

1 2 3

4

5

Volver Siguiete

**10 Configuración** \*

Por favor, ¡seleccione el equipamiento (varias opciones)!

 Iluminación



 Música



 Volumen de agua



Volver Siguiete

**9a Configuración**

¿Símbolo conexión 1?

  

Volver ▼ Ok

\*La opción ligera y la opción del volumen del agua no están disponibles en EEUU

**9b Configuración**

¿Símbolo conexión 1?

 1 2

3 4 5



Volver ▲ OK

# Español: Manual de instrucciones

## Funciones básicas

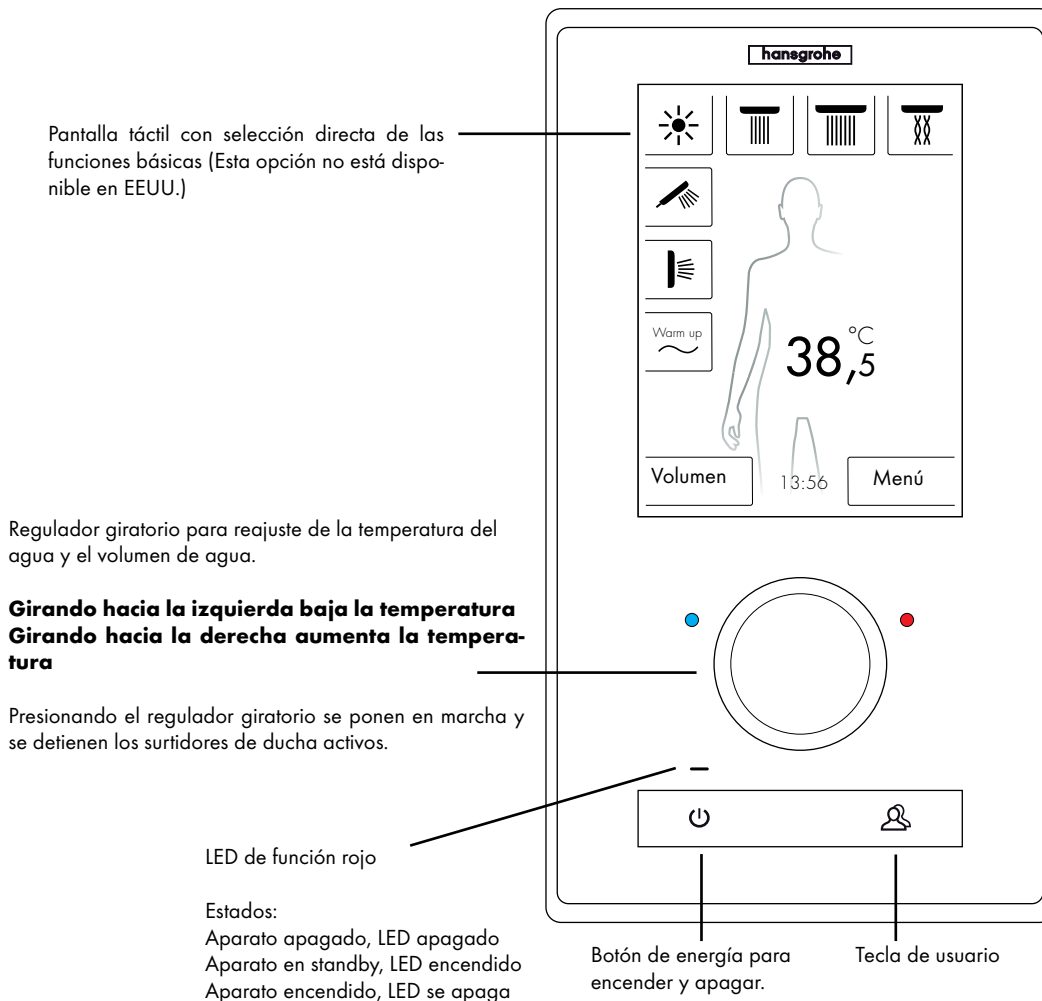

El sistema de ducha RainBrain de Hansgrohe puede manejarse muy fácilmente gracias a su innovadora pantalla táctil.

Cada presión de tecla se confirma ópticamente mediante un enmarcado rojo de la tecla presionada.

En la pantalla de color pueden leerse en todo momento todas las informaciones importantes como:

- Surtidores de ducha activos
- Temperatura a la que se ha configurado el agua
- Hora
- Canción activa
- Usuario
- Programa de ducha
- Iluminación

## Escenario on/off

### Off / Limpieza:

LED de función apagado, display y regulador giratorio no están iluminados, botón de energía sensible (apretando puede activarse el aparato).

### Standby:

Se activa después de 15 minutos si no hay ningún dispositivo consumidor conectado y no se maneja nada. LED de función encendido, display y regulador giratorio no están iluminados. Todas las teclas y display están sensibles, si se pulsan, se apaga el LED de función rojo y el display se enciende. El aparato permanece en modo standby hasta que se desconecte activo.

### On:

LED de función apagado, display y botón iluminados, todas las teclas y display preparados.



# Español: Manual de instrucciones

## Ventana inicial

(siguiendo la configuración de Hansgrohe)

Aquí se conectan o desconectan diversos surtidores de ducha de rociado, dependiendo de la configuración de ducha.  
(Solo pueden seleccionarse 3 surtidores de ducha como máximo)

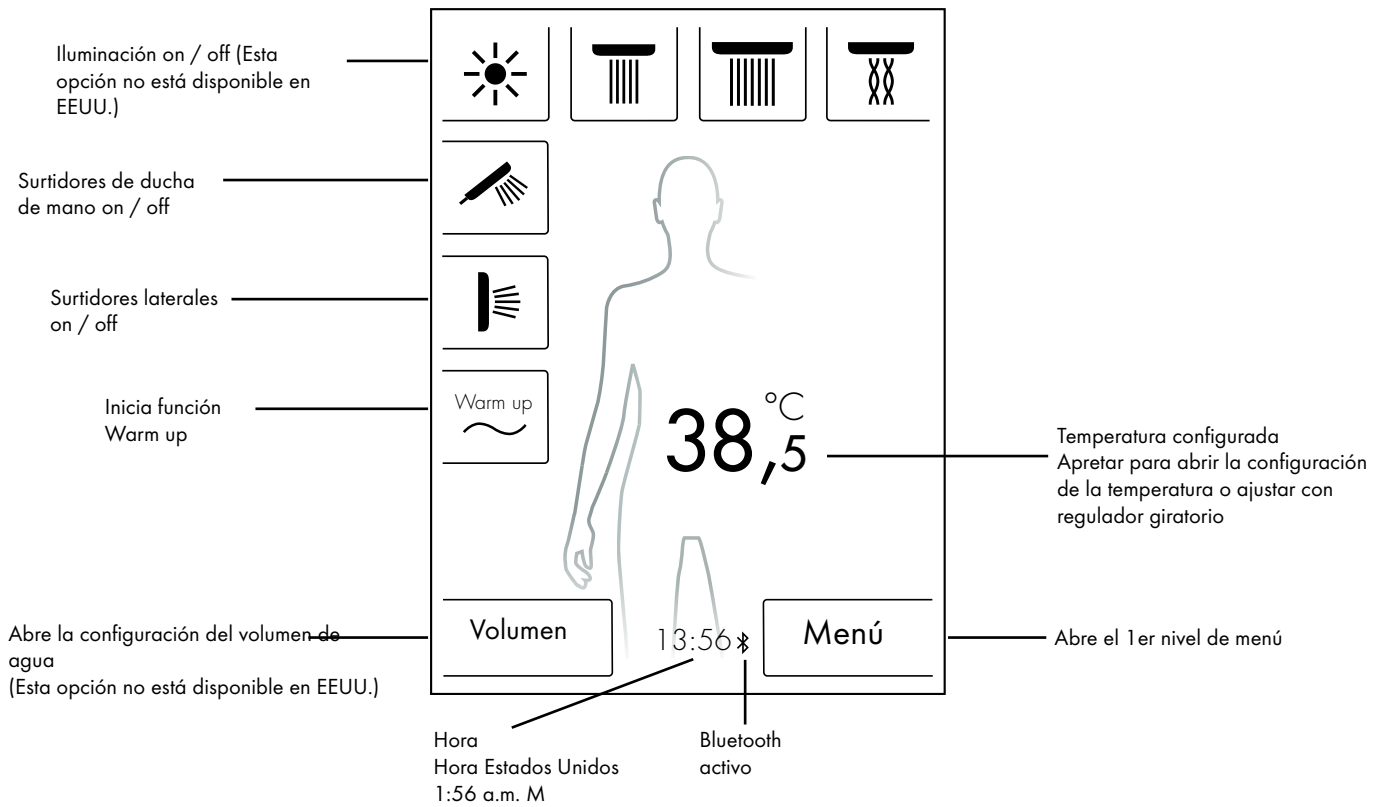

# Español: Manual de instrucciones

## Configuración de la temperatura

### Configuración de la temperatura mediante regulador giratorio:

Usted puede configurar con el regulador giratorio la temperatura de ducha deseada.

Gire el regulador hacia la izquierda para bajar la temperatura.  
Gire el regulador hacia la derecha para aumentar la temperatura.

La temperatura se modifica por pasos de 0,5 °C ó 1 °F por cada "clic" del regulador giratorio.

Tras introducir una temperatura nueva, se activa inmediatamente un gráfico de onda sobre la cifra. Este desaparece tras alcanzar la temperatura deseada (fig. 3).

Con ayuda de la cifra del display, usted puede reconocer qué temperatura ha configurado.

### Configuración de la temperatura escribiendo la cifra en el display:

Escriba el número en el display.

Se abre una barra de temperatura (fig. 1).

Pulsando + y - puede modificar la temperatura en pasos de 0,5 °C ó 1 °F. Confirme la temperatura deseada con OK (fig. 2) o presionando sobre las cifras.

Si no confirma la temperatura, la barra desaparece después de 3 segundos.

Tras introducir una temperatura nueva, se activa inmediatamente un gráfico de onda sobre la cifra. Este desaparece tras alcanzar la temperatura deseada (fig. 3).

Básicamente puede seleccionarse la temperatura entre 5 °C y 48 °C o bien entre 41 °F y 120 °F.

De forma estándar se ajusta un tope de seguridad (para evitar escaldaduras) a 42 °C ó 108 °F. Si se ajusta una temperatura por encima de ese valor aparece una ventana de advertencia (fig. 4).

En esta ventana puede obviar el tope de seguridad pulsando Sí o puede cerrar de nuevo la ventana pulsando No. Si no se introduce nada, la ventana se cierra automáticamente después de 3 segundos.

Si se desconecta el tope de seguridad con Sí, usted puede aumentar la temperatura hasta 48 °C ó 120 °F.

La sensibilidad de la elevación de la temperatura es ahora menor. Por cada 0,5 °C deben girarse 4 "clics" en el regulador giratorio.

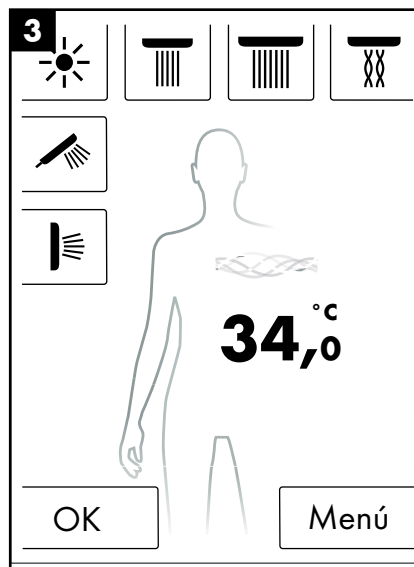
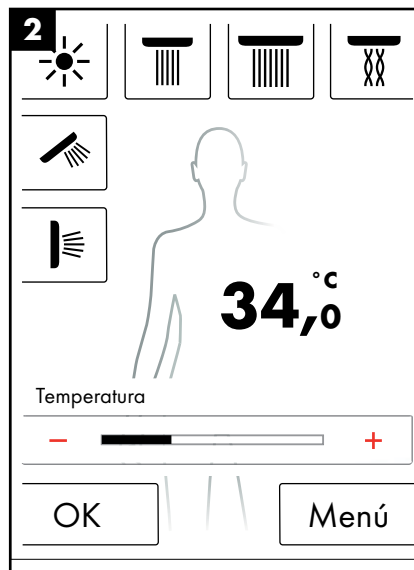
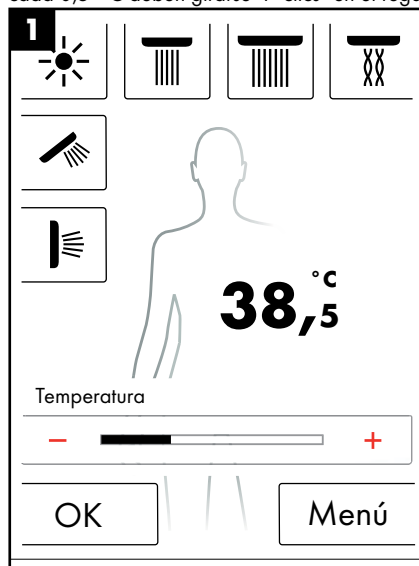

## Español: Manual de instrucciones

### Calentamiento / Warm up

En la pantalla básica puede encontrar la función Warm up (fig. 1). Con ella puede calentar la temperatura del agua antes de ducharse hasta que alcance la temperatura deseada. Se activarán todos los surtidores de ducha configurados.

- Configure la temperatura deseada antes de que se activen los surtidores de ducha.
- Después de pulsar la tecla Warm up aparece una ventana de solicitud (fig. 2).
- Pulsando OK confirmará la función.
- Aparece una cuenta atrás de 5 segundos. En el lapso de 5 segundos usted puede abandonar la ducha o interrumpir el calentamiento.
- Se pone en marcha un gráfico de onda hasta alcanzar la temperatura deseada.
- En el display aparece: Calentamiento finalizado.

El calentamiento puede durar 90 segundos como máximo. Si no se alcanza en ese tiempo la temperatura deseada, se interrumpe el calentamiento. En el display aparece: Calentamiento no realizado.

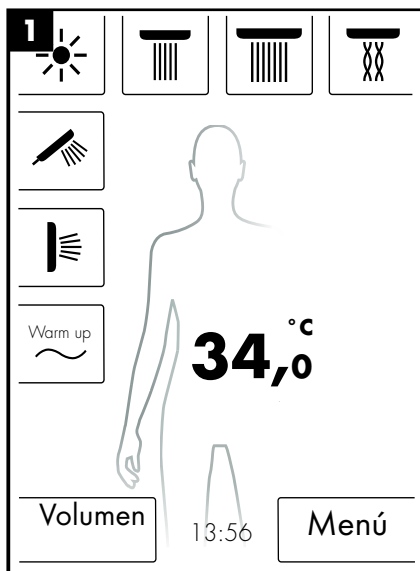

### Configuración de volúmenes

Esta opción no está disponible en EEUU.

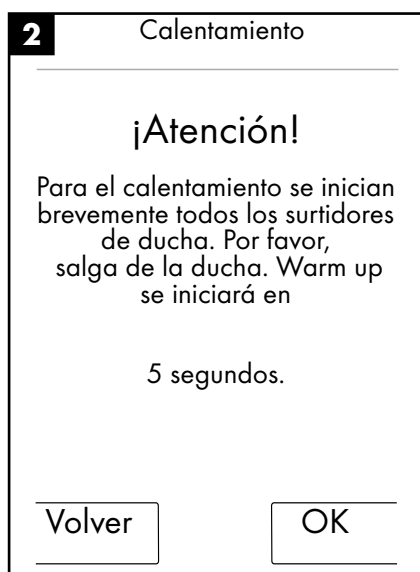
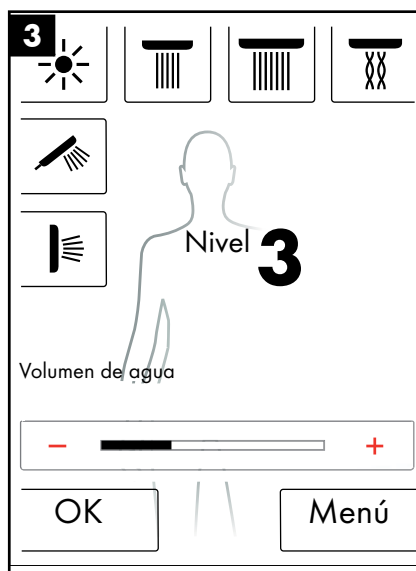

# Español:

## Manual de instrucciones

### Configuración de usuario

El RainBrain de Hansgrohe se ofrece la posibilidad de crear diversos usuarios. Cada usuario puede guardar individualmente configuraciones como: volumen de agua, temperatura del agua, iluminación, surtidores de ducha activos o música.

#### Crear o abrir un usuario:

- Realice la configuración deseada como p. ej. en la temperatura del agua, surtidores de agua activos o música favorita.
- Pulse brevemente la tecla de usuario (fig. 1).
- Aparece la selección de usuario (fig. 2).
- Aquí puede crear o abrir individualmente hasta 4 usuarios.
- Pulsando el símbolo del disquete en el lado derecho puede crear un usuario con la configuración afectada.
- Pulsando el símbolo de usuario del lado izquierdo puede abrir un usuario ya creado.
- Si hay un usuario activo, en la ventana inicial se visualiza un logo con el número correspondiente (fig. 3).

#### Guardar modificaciones como usuario activo:

- Realice los ajustes o modificaciones deseados como p. ej. en la temperatura del agua, los surtidores de ducha activos o su música favorita.
- Pulse durante 3s la tecla de usuario (fig. 1).
- Las modificaciones se guardan para el usuario activo.

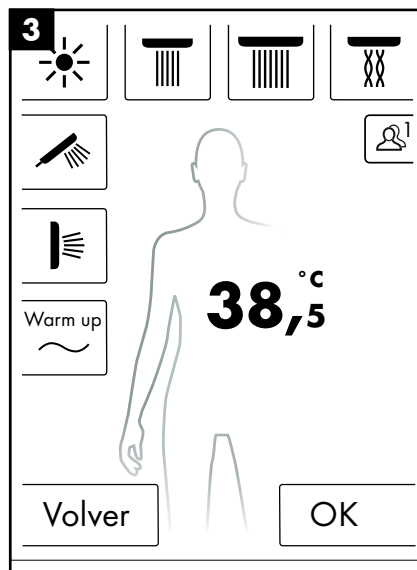
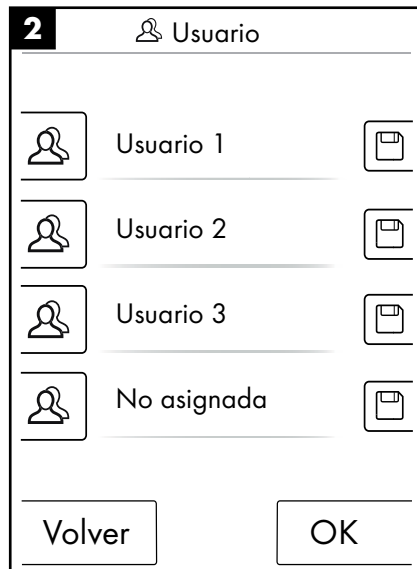
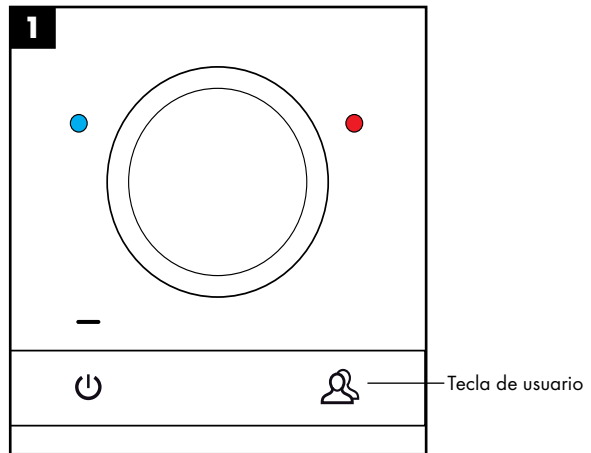

### Ducha flexible

El programa de ducha Ducha flexible le permite ducharse alternando agua caliente y fría.

#### Conectar ducha flexible:

- Pulse en la ventana inicial la tecla de menú (fig. 1).
- En la ventana de menú puede activar la ducha flexible. La ducha flexible se conecta solo después de que haya algún surtidor de ducha activo (fig. 2).
- En la ventana inicial aparece un símbolo que indica que la ducha flexible está activa (fig. 3). Usted puede desconectar la ducha flexible pulsando este símbolo.

#### Configurar ducha flexible:

- Pulse en la ventana inicial la tecla de menú (fig. 1).
- Pulse en el menú el símbolo de la llave de tornillos a la derecha de la ducha flexible (fig. 2).
- Aparece el submenú para la configuración de ducha flexible (fig. 4). La velocidad a la que se realiza la conversión de la temperatura puede modificarse en 5 pasos. 1 = el más lento, 5 = el más rápido. La temperatura de la ducha flexible puede bajarse 20°C ó 36°F. Como base se utiliza la temperatura indicada en la ventana inicial.

En la ventana inicial puede ver ahora como se modifica la temperatura nominal en la secuencia de la ducha flexible.

Los programas Ducha flexible y Cascada no pueden activarse simultáneamente. Mientras la ducha flexible está activada, pueden deseleccionarse surtidores de ducha de rociado, surtidores laterales y surtidores de ducha de mano. La temperatura máxima de la ducha flexible es de 42°C ó 108°F.

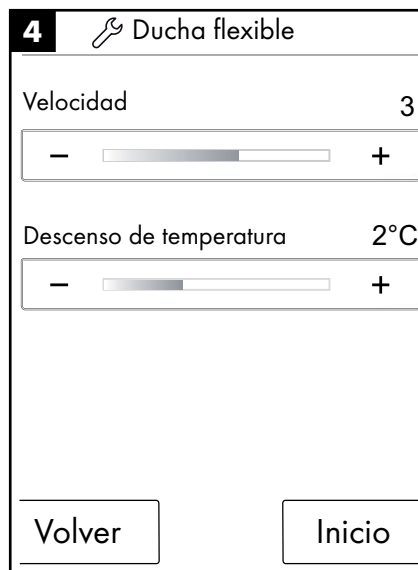
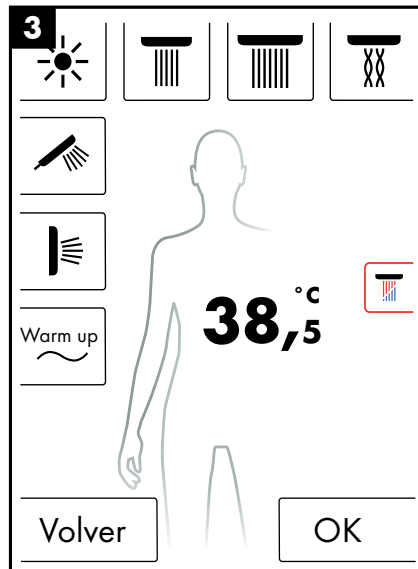
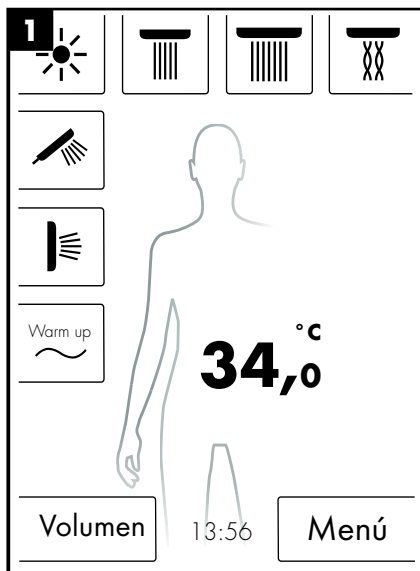

### Cascada

El programa de ducha Cascada conmuta de forma alterna entre los diversos surtidores de ducha. En la primera configuración se define qué surtidores de ducha están activos en la cascada.

#### Conectar cascada:

- Pulse en la ventana inicial la tecla de menú (fig. 1).
- En la ventana de menú puede activar la cascada. Se inicia automáticamente la secuencia de la cascada.
- En la ventana inicial aparece un símbolo que indica que la cascada está activa (fig. 3). Usted puede desconectar la cascada pulsando este símbolo.

#### Configurar cascada

- Pulse en la ventana inicial la tecla de menú (fig. 1).
- Pulse en el menú el símbolo de la llave de tornillos a la derecha de la cascada (fig. 2).
- Aparece el submenú para la configuración de cascada (fig. 4). La velocidad a la que se realiza la reconversión de surtidores puede modificarse en 5 niveles. 1 = el más lento, 5 = el más rápido.

En la ventana inicial puede ver ahora como se modifican los surtidores de ducha activos en la secuencia de la cascada.

Los programas Ducha flexible y Cascada no pueden activarse simultáneamente. Mientras la cascada está activada, pueden deseccionarse surtidores de ducha de rociado, surtidores laterales y surtidores de ducha de mano.

Si se finaliza la cascada, se desconectan asimismo con ella todos los surtidores de ducha con los que la cascada ha funcionado.

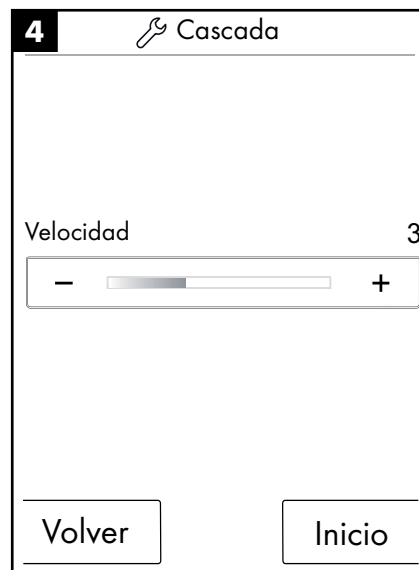
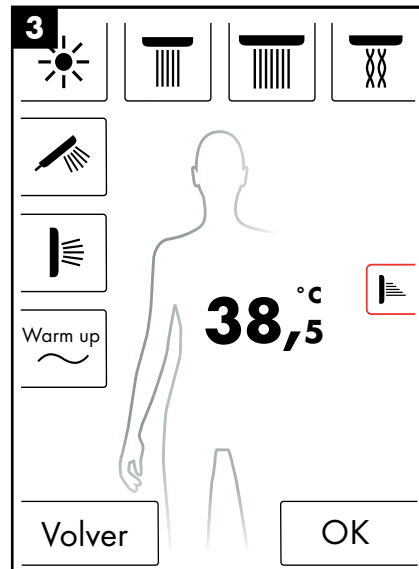
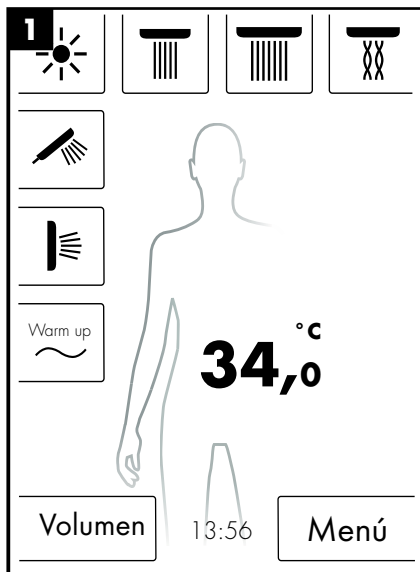

# Español: Manual de instrucciones

## Configuración

A continuación usted ve paso a paso la guía de menú hasta la configuración del RainBrain. Pulsando una vez usted accede a los submenús.

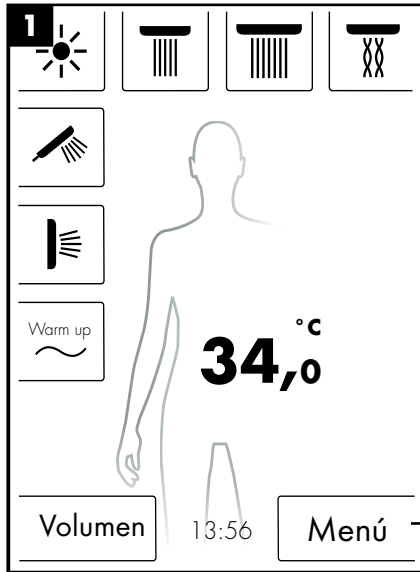

Pulsar para acceder al menú



Pulsar para acceder a la configuración

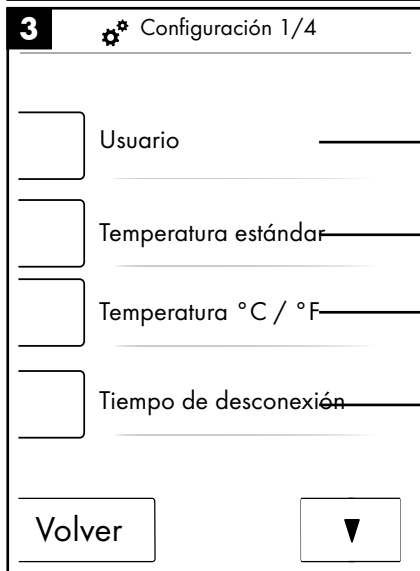

Página 45

Página 56

Página 56

Página 56

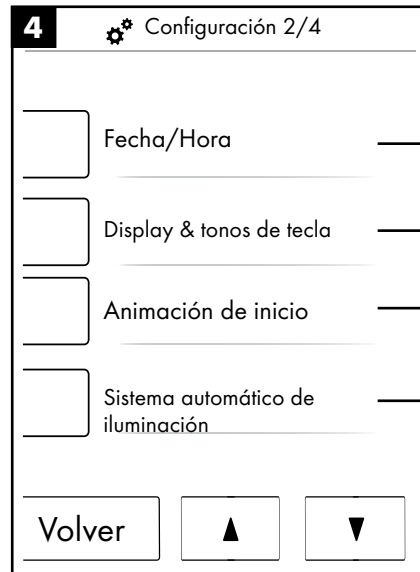

Página 57

Página 57

Página 57

Página 58

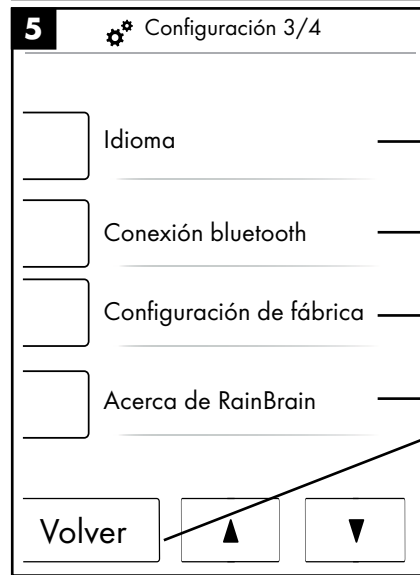

Página 58

Página 59

Página 58

Página 59

Manteniendo pulsada largo tiempo la tecla volver en cada submenú puede acceder inmediatamente a la ventana inicial.

## Español: Manual de instrucciones

### Temperatura estándar

En el menú temperatura estándar puede configurar la temperatura de inicio, máxima y de protección contra escaldado.

La temperatura de inicio puede configurarse en 11 niveles (30 °C - 40 °C) ó 19 niveles (86 °F - 104 °F). Configuración de fábrica 38 °C ó 100 °F

La temperatura máxima puede configurarse en 31 niveles (30 °C - 48 °C) ó 55 niveles (86 °F - 120 °F). Configuración de fábrica 48 °C ó 120 °F

La temperatura del tope de seguridad (contra escaldado) puede configurarse en 5 niveles (38 °C - 42 °C) ó 5 niveles (100 °F - 108 °F). Configuración de fábrica 42 °C ó 108 °F

Con OK confirma usted las modificaciones.

Temperatura estándar

Inicio temperatura 38 °C

Temperatura máxima 55 °C

Temp. tope de seguridad 41 °C

Volver OK

### Temperatura °C / °F

En el menú temperatura °C / °F puede conmutar entre °C y °F.

Con OK confirma usted las modificaciones.

Temperatura °C / °F

°C °F

Volver OK

### Tiempo de desconexión

En el menú tiempo de desconexión puede configurar tiempos de desconexión para agua, iluminación y música.

El tiempo de desconexión para agua puede configurarse en 11 niveles (1 - 30 min. e infinito). Configuración de fábrica 30 min. Para proteger el medio ambiente, configure corto el tiempo de desconexión para el agua.

El tiempo de desconexión para iluminación y música puede configurarse en 5 niveles (15 - 60 min. e infinito). Configuración de fábrica 60 min.

Con OK confirma usted las modificaciones.

Tiempos de desconexión

Desconectar después de:

Agua %30 Min:

Luz y música %30 Min:

Volver OK

El tiempo de desconexión del agua se aplica cuando al menos se conecta un surtidor de ducha. El tiempo se mide a partir de la conexión del agua. El componente temporizador se reinicia con cualquier funcionamiento del aparato. Una vez que los surtidores de ducha han sido desconectados se aplica el componente temporizador de standby (15 min.), siempre que no se hayan conectado iluminación y música.

Si la iluminación y la música están conectadas y los surtidores están desconectados, la iluminación y la música permanecen conectadas durante el tiempo configurado previamente. Este tiempo se mide contando a partir de la desconexión del agua. Este componente temporizador se reinicia con cada manejo del aparato, excepto para la conexión del agua (en ese caso se aplica el componente temporizador arriba citado). Una vez que se han desconectado iluminación y música se aplica el componente temporizador de standby.

Si no hay conectadas ni iluminación ni música, se aplica el componente temporizador de standby. Este se reinicia con cada manejo de la pantalla, excepto la conexión de agua, iluminación o música (en ese caso se aplican los componentes temporizadores arriba citados).



# Español: Manual de instrucciones

## Fecha/Hora

La hora puede mostrarse en modo de 12 ó 24 h. En modo de 12 h se muestra adicionalmente am ó pm.

Con OK confirma usted las modificaciones.

Fecha/hora 1/2

+ +

08:38

- -

12 h  24 h

Volver ▼ OK

Fecha/hora 2/2

+ + +

21.11.09

- - -

Volver ▲ OK

## Display y tonos de tecla

En el menú Display y tonos de tecla puede conectar y desconectar el brillo para el display y los tonos de tecla.

El brillo puede configurarse en 10 niveles (10 - 100%). Configuración de fábrica 100%

Con OK confirma usted las modificaciones.

Display y tonos de tecla

Brillo %50

- [Slider] +

Tono de tecla

on  off

Volver OK

## Animación de inicio

En el menú Animación de inicio usted puede conectar o desconectar la animación para que aparezca o no al encender el RainBrain de Hansgrohe.

Con OK confirma usted las modificaciones.

Animación de inicio

on  off

Volver OK

## Sistema automático de iluminación

Esta función no está disponible en EEUU

Con OK confirma usted las modificaciones.

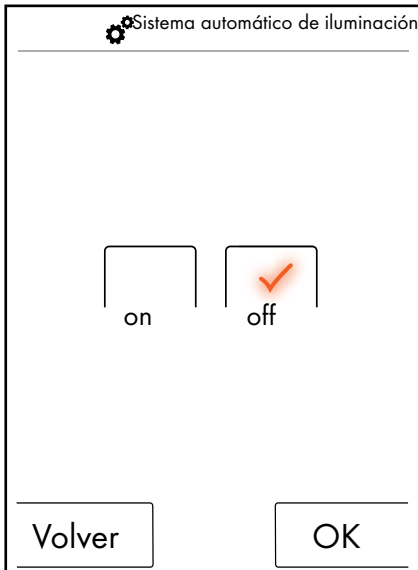

## Idioma

En el menú Idioma, usted puede modificar el idioma visualizado.

Con OK confirma usted las modificaciones.

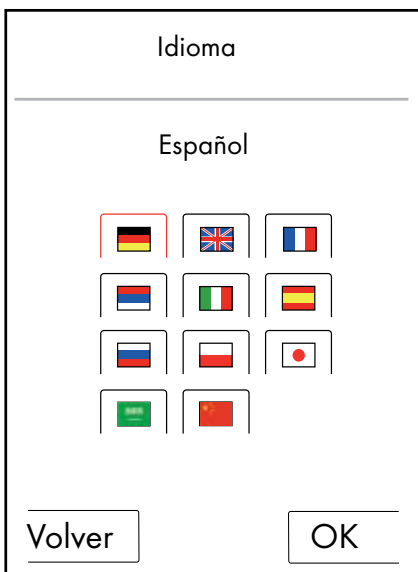

## Restablecer idioma en caso de necesidad.

Si por descuido ha modificado el idioma seleccionando uno que no puede leer, siga los pasos siguientes:

- En la ventana inicial pulse la tecla abajo a la derecha junto a la hora.
- Aparece una ventana nueva. Pulse la tecla con las ruedas dentadas.
- Se abre la ventana de configuración. Introduzca la configuración 3/4 (2 mal nach unten drücken).
- Pulse la tecla situada arriba del todo.
- Usted ha regresado a la configuración de idioma, donde puede orientarse con ayuda de las banderas.

## Configuración de fábrica

Pulsando una vez puede resetear todos los ajustes realizados hasta la primera configuración. Al hacerlo se borrarán los usuarios creados.

Con OK confirma usted las modificaciones.

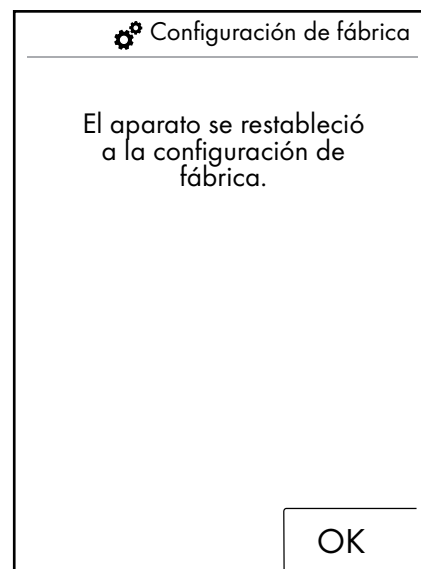
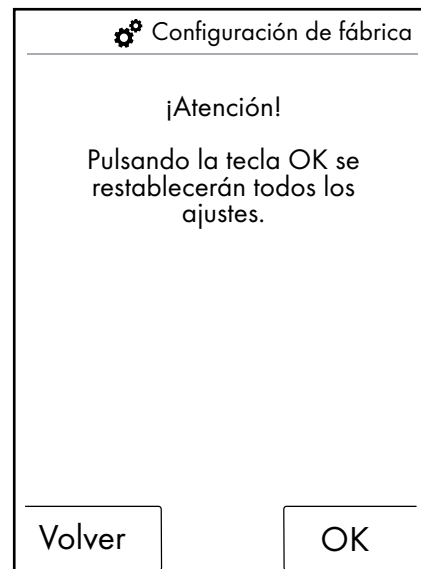

# Español: Manual de instrucciones

## Bluetooth

### Visibilidad:

Usted puede ajustar el panel táctil para que sea visible siempre, para que sea visible solo durante 2 minutos después de la conexión o para que no sea nunca visible.

### PIN

El PIN por defecto es 0000. Este puede modificarlo a su gusto. En caso de borrarlo el PIN se restablece de nuevo a 0000.

Con OK confirma usted las modificaciones.

**1**  Conexión bluetooth

Visibilidad

PIN de Bluetooth

Volver

**2**  Conexión bluetooth

Siempre visible

Después de la conexión visible 2 minutos

Nunca visible

Volver      OK

**3**  Conexión bluetooth

0000

1	2	3
4	5	6
7	8	9
0	Borrar	

Volver      OK

## Acerca de RainBrain

Pulsando OK usted accede de nuevo a configuración.

Acerca de RainBrain

Panel táctil

Número de serie: xxx xxx xxx

Versión del software: xxx xxx xxx

Potencia

Versión del software: xxx xxx xxx

OK

# Español:

## Manual de instrucciones

### Música

#### Transferencia de títulos de música a su RainBrain de Hansgrohe.

El RainBrain de Hansgrohe dispone de una tarjeta de memoria micro-SD con 2 gigabytes de capacidad de memoria (menos la memoria ocupada fija por el sistema operativo).

Usted puede guardar en esta memoria sus canciones favoritas. (máximo 300 unidades)

Para ello existen 2 posibilidades:

#### 1. La transmisión de medios mediante Bluetooth

Para ello debe realizar un "emparejamiento" entre su aparato Bluetooth (teléfono móvil, ordenador portátil) y el RainBrain.

Conecte su aparato de Bluetooth y active Bluetooth en la configuración del RainBrain de Hansgrohe (ver página 14).

Añada al RainBrain el aparato desde el que quiere transferir los medios. Se le pedirá que introduzca el PIN del panel táctil (estándar = 0000). Espere hasta que se haya ejecutado la conexión con éxito. Este emparejamiento permanece aunque se haya apagado el teléfono móvil o el panel táctil.

A continuación puede transferir archivos Mp3 desde cualquier aparato Bluetooth hacia el panel táctil. **Se desaconseja este procedimiento para la transmisión de cantidades de datos voluminosas. La transmisión dura normalmente mucho tiempo.** Para ello se recomienda cargar canciones directamente en la tarjeta de memoria.

#### 2. La transmisión de medios mediante tarjeta de memoria

Es posible desmontar del panel táctil la tarjeta Micro-SD de 2 GB.

- Para ello debe desmontar el panel táctil sacándolo del soporte (fig. 1).
- Desconecte el suministro eléctrico (fusible de red)
- En el borde inferior del panel táctil existe una muesca en la que puede colocar un destornillador plano.
- Haciendo palanca, saque con cuidado el panel táctil.
- El panel táctil está asegurado contra resbalamiento con 4 clips.
- Suelte el cableado del panel táctil.
- En el lado izquierdo del panel táctil encontrará una cubierta bajo la cual se encuentra la tarjeta de memoria (fig. 2).
- Retire la tarjeta de memoria. Presione la tarjeta para desenclavarla.
- A continuación puede leer la tarjeta de memoria en el PC o portátil con un lector de tarjetas de uso corriente. Es posible que necesite un adaptador de tarjeta de memoria Micro-SD a SD.
- En el directorio "Media" usted puede guardar sus canciones (máximo 300 unidades). **¡En ningún caso deben sobrescribirse o borrarse los otros directorios!**
- Vuelva a insertar la tarjeta de memoria en el panel táctil (ruido de clic al enclavarse la tarjeta), cierre la cubierta de la ranura de la tarjeta de memoria y monte el panel en orden inverso en el soporte (fig. 3)

#### Reproducción de medios mediante Bluetooth (Streaming)

El RainBrain de Hansgrohe puede reproducir canciones desde una fuente de Bluetooth directamente mediante streaming. Para ello debe seguir los pasos siguientes:

- Debe existir un emparejamiento entre el aparato de Bluetooth y el panel táctil (ver arriba).
- Conecte el aparato Bluetooth con el panel táctil

- Seleccione en el menú música el reproductor externo (ver página siguiente).
- Reproduzca la música en su aparato Bluetooth.

Dependiendo del aparato de bluetooth, usted puede seleccionar el título deseado (los nombres de las canciones no se visualizan en el panel táctil), avanzar o retroceder o parar la música.

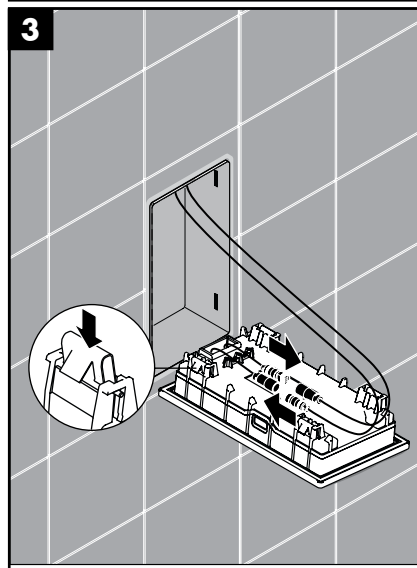
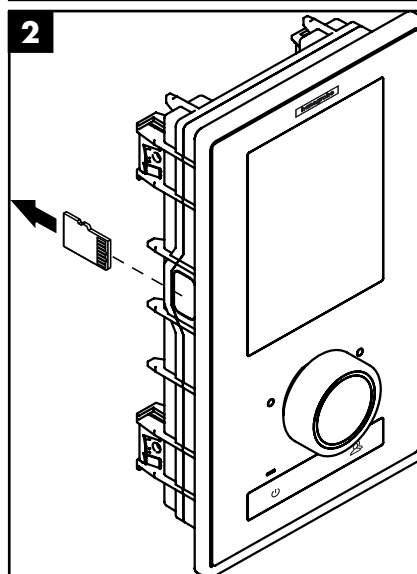
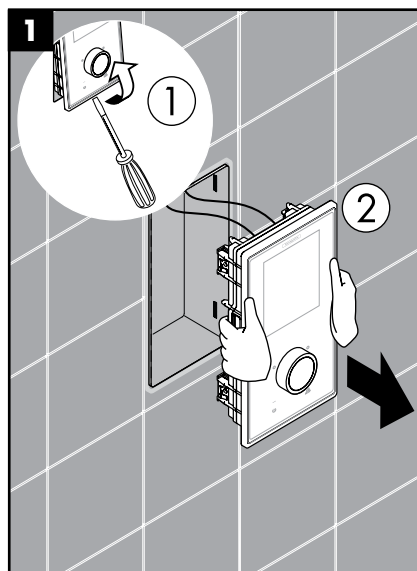

# Español: Manual de instrucciones

## Configuración de menú Música

- Pulse en la ventana inicial la tecla menú.
- En el menú pulse el símbolo de la llave de tornillos, a la derecha de Música.
- Se abre el submenú Música (fig. 2).

Aquí encontrará las opciones: Selección de música, opciones de sonido, reproducción aleatoria y borrar música.

### Selección de música:

En el punto de menú Selección de música encontrará todas las canciones disponibles.

Estos se subdividen como sigue:

Reproductor RainBrain / Reproductor externo (Solo disponible cuando hay conectado un aparato Bluetooth)

Intérpretes / Álbumes / Títulos. Estos están ordenados alfabéticamente. Ejemplo, ver fig. 3.

### Opciones de sonido:

En Opciones de sonido, usted puede subir o bajar los altos y bajos.

### Reproducción aleatoria:

Las canciones que están guardadas en el RainBrain se reproducen de forma aleatoria. No es posible con canciones de aparatos de Bluetooth y configuración de usuario.

### Borrar música

En el submenú Borrar música puede usted borrar canciones, álbumes o intérpretes guardados en el RainBrain. La guía de menú es igual que en la selección de canciones.

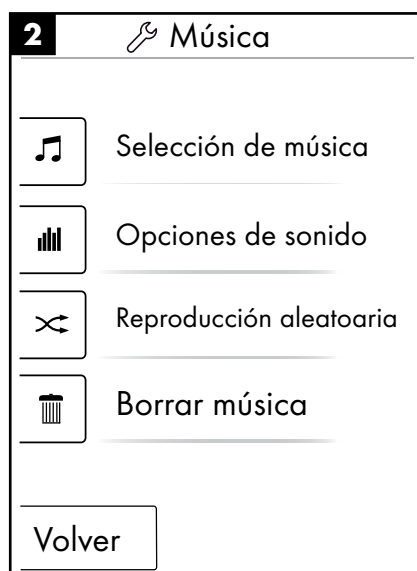

# Español: Manual de instrucciones

## Ventana inicial en reproductor de música activo

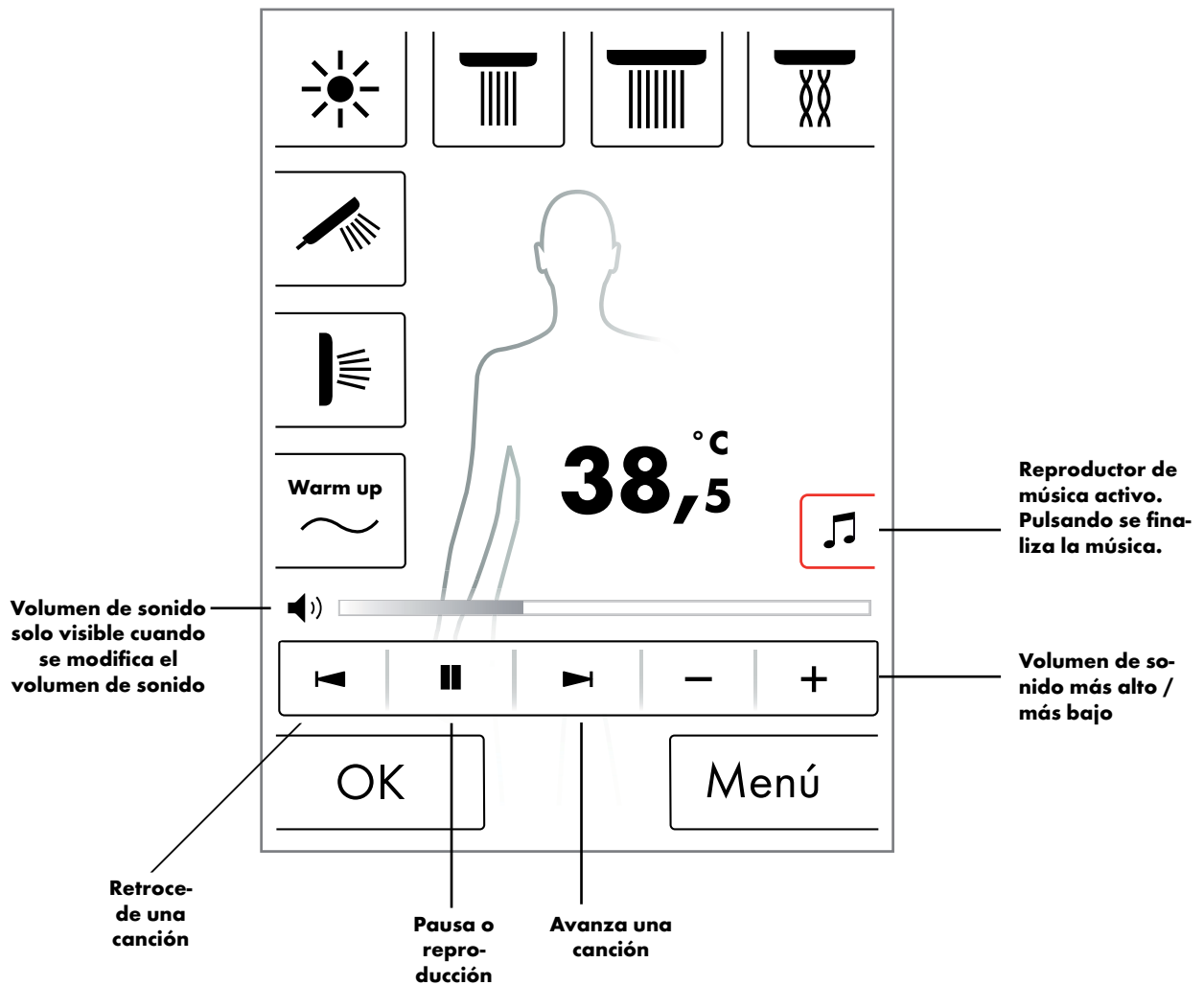

**Niveles de sistema**

Con las combinaciones de teclas siguientes se accede a los niveles de sistema:



La combinación se iniciará con la tecla Start/Stop del regulador giratorio para no activar ninguna otra función. Mantenga pulsadas todas las teclas, hasta que se abre la ventana de sistema.

**Figura 1:**

**Configuración:**

Ver página 45.

**Memoria de errores (fig. 2):**

Los errores ocurridos se muestran en orden cronológico. El indicador superior es el error más actual. Se guardan un máximo de 40 errores y se enumeran en varias páginas. Si hay más de 40 errores, se borra el más antiguo.

**Estado de suministro:**

El panel táctil se restablece a su estado de suministro. Se pierde toda la configuración. Se borran los usuarios creados. ¡También se borran los surtidores de ducha, iluminación y ajustes de volumen configurados!

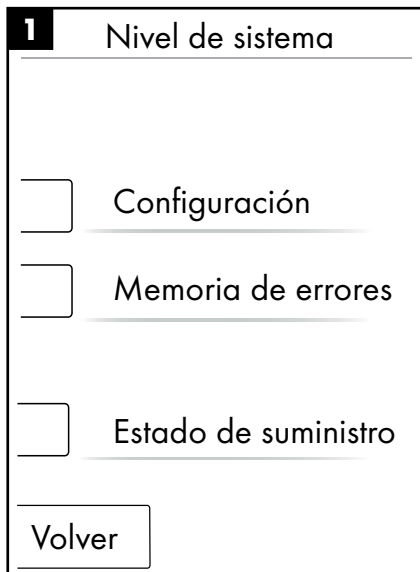
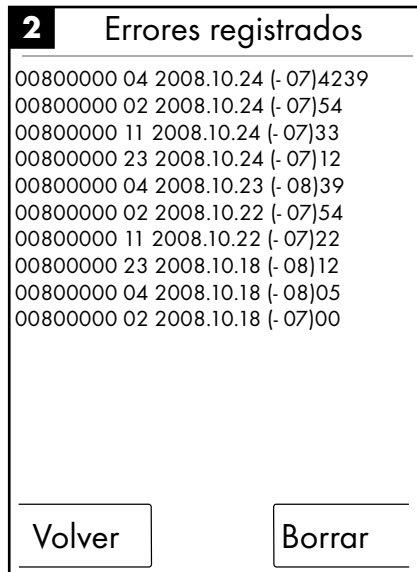

### Indicador de errores

Cuando se produce un error, aparece un mensaje de error y se detienen todos los surtidores de ducha.

Pueden producirse tres tipos de errores:

**1. Sin peligro:**

Errores que no representan ningún peligro del usuario o del aparato y que solo afectan p. ej. al volumen de agua. A pesar de todo es posible ducharse, mientras las funciones seleccionadas no estén afectadas por errores. Después de confirmar, aparece la ventana inicial. El sistema está nuevamente disponible.

**2. Modo de marcha de emergencia (fig. 3):**

A pesar de que se ha producido un error, es posible seguir duchándose en el programa de marcha de emergencia. Aparece un mensaje de marcha de emergencia. Tan solo es posible seleccionar todavía el surtidor de ducha de mano y la iluminación. Si no se ha configurado ningún surtidor de ducha de mano se produce el 3er peligro.

**3er peligro: (fig. 1 y 2)**

Por errores que representan un peligro para el usuario, p. ej. por quemaduras o un peligro para el aparato, el sistema ya no está disponible. Vaya en el nivel de sistema a la lista de errores, anote el error de más arriba y comuníquese al Servicio técnico de Hansgrohe.

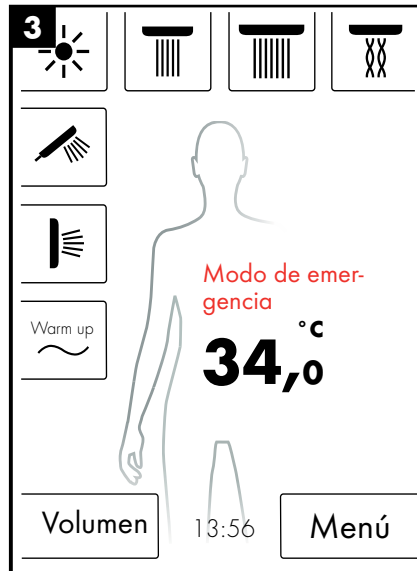
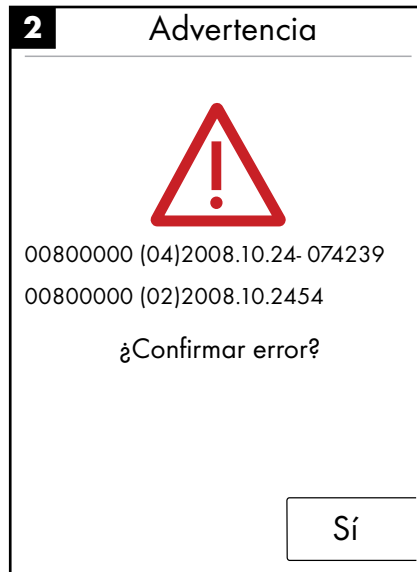

### Reinicio de sistema diario

El RainBrain de Hansgrohe ejecuta diariamente a las 12 del mediodía automáticamente un reinicio del sistema. Durante este reinicio se comprueban los ajustes de los motores y se reinicia el panel táctil. Para que pueda ejecutarse el reinicio el panel táctil debe estar en estado standby. Si no es el caso, se retrasa el reinicio media hora hasta que sea posible un reinicio.

### Limpieza

Para limpieza del panel táctil pulse durante 3 segundos el botón de energía. El display táctil se desconecta y no reacciona a la presión sobre el display. Para conectar vuelva a pulsar durante 3 segundos el botón de energía.